

BroadStation

導入ガイド

VPN とは

1

外出先からアクセスする

2

ネットワーク同士を接続する

3

付録

4

本製品をご使用になる前に

本製品を以下の環境でご使用になる場合、本製品の VPN 機能は使用できません。あらかじめご了承ください。

- ・ プロバイダから割り当てられる IP アドレスがプライベート IP アドレスの場合
- ・ ルータ機能を内蔵した ADSL モデムに本製品を接続して使用する場合 (※)

※ルータ機能を無効にするなど、ADSL モデムの設定を変更すると、本製品の VPN 機能が使用できることがあります。設定変更については、ADSL モデムのマニュアルをご参照ください。

本書の使い方

本書を正しくお使いいただくための表記上の約束ごとを説明します。

■文中マーク／用語表記

△注意 マーク製品の取り扱いにあたって注意すべき事項です。この注意事項に従わなかった場合、身体や製品に損傷を与えるおそれがあります。

□メモ マーク製品の取り扱いに関する補足事項、知っておくべき事項です。

▶参照 マーク関連のある項目のページを記しています。

・文中 [] で囲んだ名称は、操作の際に選択するメニュー、ボタン、テキストボックス、チェックボックスなどの名称を表わしています。

- 本書の著作権は弊社に帰属します。本書の一部または全部を弊社に無断で転載、複製、改変などを行うことは禁じられております。
- BUFFALO™ は、株式会社メルコホールディングスの商標です。BroadStation™ は、株式会社バッファローの商標です。本書に記載されている他社製品名は、一般に各社の商標または登録商標です。本書では、™、®、©などのマークは記載していません。
- 本書に記載された仕様、デザイン、その他の内容については、改良のため予告なしに変更される場合があり、現に購入された製品とは一部異なることがあります。
- 本書の内容に関しては万全を期して作成していますが、万一ご不審な点や誤り、記載漏れなどがありましたら、お問い合わせになった販売店または弊社サポートセンターまでご連絡ください。
- 本製品は一般的なオフィスや家庭のOA機器としてお使いください。万一、一般OA機器以外として使用されたことにより損害が発生した場合、弊社はいかなる責任も負いかねますので、あらかじめご了承ください。
 - ・医療機器や人命に直接的または間接的に関わるシステムなど、高い安全性が要求される用途には使用しないでください。
 - ・一般OA機器よりも高い信頼性が要求される機器や電算機システムなどの用途に使用するときはご使用になるシステムの安全設計や故障に対する適切な処置を万全におこなってください。
- 本製品は、日本国内でのみ使用されることを前提に設計、製造されています。日本国外では使用しないでください。また、弊社は、本製品に関して日本国外での保守または技術サポートを行っておりません。
- 本製品のうち、外国為替および外国貿易法の規定により戦略物資等（または役務）に該当するものについては、日本国外への輸出に際して、日本国政府の輸出許可（または役務取引許可）が必要です。
- 本製品の使用に際しては、本書に記載した使用方法に沿ってご使用ください。特に、注意事項として記載された取扱方法に違反する使用はお止めください。
- 弊社は、製品の故障に関して一定の条件下で修理を保証しますが、記憶されたデータが消失・破損した場合については、保証しておりません。本製品がハードディスク等の記憶装置の場合または記憶装置に接続して使用するものである場合は、本書に記載された注意事項を遵守してください。また、必要なデータはバックアップを作成してください。お客様が、本書の注意事項に違反し、またはバックアップの作成を怠ったために、データを消失・破棄に伴う損害が発生した場合であっても、弊社はその責任を負いかねますのであらかじめご了承ください。
- 本製品に起因する債務不履行または不法行為に基づく損害賠償責任は、弊社に故意または重大な過失があった場合を除き、本製品の購入代金と同額を上限と致します。
- 本製品に隠れた瑕疵があった場合、無償にて当該瑕疵を修補し、または瑕疵のない同一製品または同等品に交換致しますが、当該瑕疵に基づく損害賠償の責に任じません。

安全にお使いいただくために必ずお守りください



お客様や他の人々への危害や財産への損害を未然に防ぎ、本製品を安全にお使いいただくために守っていただきたい事項を記載しました。

正しく使用するために、必ずお読みになり、内容をよく理解された上でお使いください。なお、本書には弊社製品だけでなく、弊社製品を組み込んだパソコンシステム運用全般に関する注意事項も記載されています。



パソコンの故障 / トラブルや、いかなるデータの消失・破損または、取り扱いを誤ったために生じた本製品の故障 / トラブルは、弊社の保証対象には含まれません。あらかじめご了承ください。

■ 使用している表示と絵記号の意味

警告表示の意味

 警告	絶対に行ってはいけないことを記載しています。この表示の注意事項を守らないと、使用者が死亡または、重傷を負う可能性が想定される内容を示しています。
 注意	この表示の注意事項を守らないと、使用者がけがをしたり、物的損害の発生が考えられる内容を示しています。

絵記号の意味

	△は、警告・注意を促す記号です。△の近くに具体的な警告内容が描かれています。 (例：△ 感電注意)
	○に斜線は、してはいけない事項（禁止事項）を示す記号です。 ○の中や近くに、具体的な禁止事項が描かれています。(例：⊘ 分解禁止)
	●は、しなければならない行為を示す記号です。 ●の近くに、具体的な指示内容が描かれています。 (例：● 電源プラグをコンセントから抜く)

警告



本製品の分解や改造や修理を自分でしないでください。
火災や感電の恐れがあります。

分解禁止



強制

ケーブル、コネクタ類に小さなお子様の手が届かないように機器を配置してください。
けがをする危険があります。



禁止

濡れた手で本製品に触れないでください。
感電、故障の原因となります。



禁止

AC100V(50/60Hz) 以外の AC コンセントには、絶対にプラグを差し込まないでください。

海外などで異なる電圧で使用すると、ショートしたり、発煙、火災の恐れがあります。



電源プラグを
抜く

煙が出たり変な臭いや音がしたら、パソコンおよび周辺機器の電源スイッチを OFF にし、AC コンセントから電源プラグを抜いてください。

そのまま使用を続けると、ショートして火災になったり、感電する恐れがあります。弊社またはお買い求めの販売店にご相談ください。



電源プラグを
抜く

本製品を落としたり、衝撃を与えたりしないでください。

衝撃を与えてしまったときは、本製品が故障して、火災や感電の原因となります。

弊社またはお買い求めの販売店にご相談ください。



水場での
使用禁止

風呂場など、水分や湿気が多い場所では、本製品を使用しないでください。

火災になったり、感電する恐れがあります。



電源プラグを
抜く

液体や異物などが内部に入ったら、AC コンセントからプラグを抜いてください。

そのまま使用を続けると、ショートして火災になったり、感電する恐れがあります。

弊社またはお買い求めの販売店にご相談ください。



禁止

電源ケーブルを傷つけたり、加工、加熱、修復しないでください。

火災になったり、感電する恐れがあります。

●設置時に、電源ケーブルを壁やラック（棚）などの間にはさみ込んだりしないでください。

●重いものをのせたり、引っ張ったりしないでください。

●熱器具に近づけたり、過熱しないでください。

●電源ケーブルを抜くときは、必ずプラグを持って抜いてください。

●極端に曲げないでください。

●電源ケーブルを接続したまま、機器を移動しないでください。

万一、電源ケーブルが傷んだら、弊社サポートセンターまたは、お買い求めの販売店にご相談ください。



強制

AC アダプタは、AC コンセントに完全に差し込んでください。

差し込みが不完全なまま使用するとショートや発熱の原因となり、火災や感電の恐れがあります。



強制

電源ケーブル（または AC アダプタ）、信号ケーブルは必ず本製品付属のものをお使いください。

本製品付属以外の電源ケーブル（内部接続用を含む）、AC アダプタ、信号ケーブルをご使用になると電圧や端子の極性が異なることがあるため、発煙、発火の恐れがあります。

⚠️ 注意



強制

静電気による破損を防ぐため、本製品に触れる前に、身近な金属（ドアノブやアルミサッシなど）に手を触れて、身体の静電気を取り除くようにしてください。

人体などからの静電気は、本製品を破損、またはデータを消失・破損させる恐れがあります。



禁止

次の場所には、設置および保管をしないでください。感電、火災の原因となったり、製品に悪影響を及ぼすことがあります。

- ・ 強い磁界、静電気が発生するところ
故障の原因となります。
- ・ 振動が発生するところ
けが、故障、破損の原因となります。
- ・ 平らでないところ
転倒したり落下して、けが、故障の原因
となります。
- ・ 直射日光が当たるところ
故障や変形の原因となります。
- ・ 火気の周辺、または熱気のコもるところ
故障や変形の原因となります。
- ・ 漏電、漏水の危険があるところ
故障や感電の原因となります。
- ・ ほこりの多いところ
故障の原因となります。



強制

本製品に接続されているケーブルに足を引っかけたり、引っ張ったりしないでください。本製品の破損や思わぬけがを招く恐れがあります。



強制

本製品を廃棄するときは、地方自治体の条例に従ってください。
条例の内容については、各地方自治体にお問い合わせください。

MEMO

目次

第1章 VPNとは

1.1	VPNとは	8
1.2	VPNの活用例	8
1.3	VPNで通信するには	13
1.4	Wake On LAN 機能を使用するには	14
1.5	リモートデスクトップ（遠隔操作）を使用するには	15

第2章 外出先からアクセスする

2.1	BroadStation を設定しよう	18
2.2	外出先で使うパソコンを設定しよう	32
2.3	外出先から接続しよう	41

第3章 ネットワーク同士を接続する

3.1	本社側の設定をしよう	48
3.2	支社側の設定をしよう	63
3.3	本社－支社間で通信しよう	66

第4章 付録

4.1	リモートデスクトップ（遠隔操作）の設定をするには	70
4.2	設定ガイド（電子マニュアル）を見るには	74
4.3	VPNで困ったときは	75
4.4	パッケージの内容	76
4.5	各部の名称とはたらき	77
4.6	製品仕様	79

MEMO

第1章

VPNとは

1.1 VPNとは

1.2 VPNの活用例

- 活用例 1 外出先から事務所のパソコンへデータを転送する8
- 活用例 2 自宅のパソコンにあるデータに外出先からアクセスする9
- 活用例 3 外出先からメールチェックや録画予約をする10
- 活用例 4 外出先から会社のイントラネットにアクセスする 11
- 活用例 5 本社ネットワークと支社のネットワークを接続する12

1.3 VPNで通信するには

1.4 Wake On LAN 機能を使用するには

1.5 リモートデスクトップ（遠隔操作）を使用するには

1.1 VPN とは

VPN (Virtual Private Network) とは、インターネットなどの共有回線上で仮想的に専用ネットワークを構築する技術です。

通常、「インターネット」という共有回線上での通信は、専用線で直結したときの通信と同様の安全性は確保できません。VPN を使用すると、拠点間で行われる通信を暗号化することで、インターネット上であっても安全性のある通信をおこなうことができます。また、ネットワーク規模の大小に関わらず、比較的導入が簡単なことや、専用線と比べて、距離に比例してコストが高くないといった特長があります。

1.2 VPN の活用例

VPN を活用すると、次のようなことができるようになります。

■ 活用例 1 外出先から事務所のパソコンへデータを転送する

A さんは、小さいながらも自宅に事務所を構え、個人で仕事をしています。今日は取引先の会社で図面の打ち合わせをする予定です。VPN を活用すれば、取引先で打ち合わせた内容を、その場で事務所のパソコンへ転送することができます。

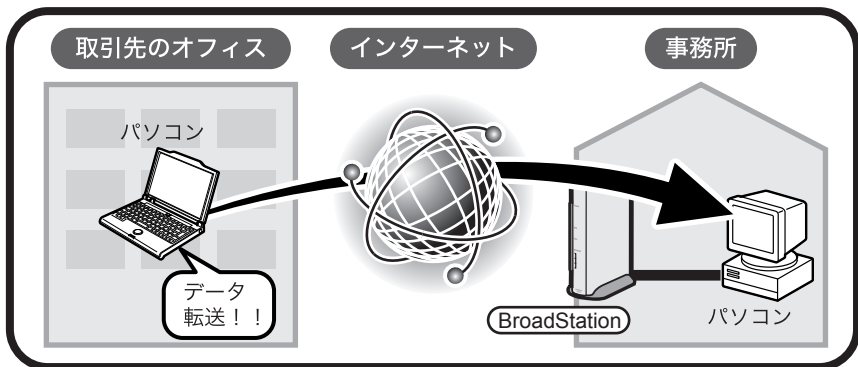

設定方法は、第2章「外出先からアクセスする」を参照してください。

■ 活用例 2 自宅のパソコンにあるデータに外出先からアクセスする

Bさんは、事業部のプロジェクトリーダーです。今日の企画会議のため、昨夜のうちに自宅で資料をまとめたのですが、うっかりデータを忘れてきてしまいました。そんなとき VPN を活用すれば、自宅のパソコンや LinkStation へアクセスし、データを取り出すことができます。

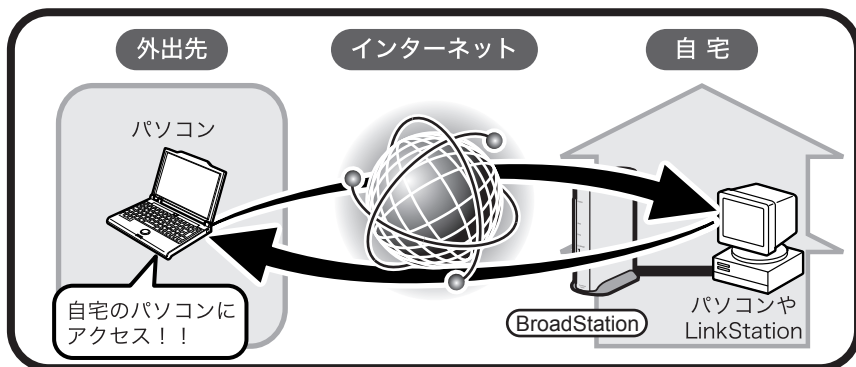

設定方法は、第2章「外出先からアクセスする」を参照してください。

■ 活用例 3 外出先からメールチェックや録画予約をする

友人の多い C さんは、毎日のメールのやりとりが大変です。自宅でしかメールをチェックできないため、睡眠時間を削ってメールをやりとりしています。大学生の D さんには、現在、夢中になっているドラマがあり、毎回欠かさずパソコンに録画しています。今日はサークル仲間と旅行に来たのですが、ドラマの録画予約を忘れたことに気が付きました。

そんなとき VPN を活用すれば、外出先から自宅のパソコンへアクセスして、空き時間にメールをチェックしたり、録画予約をすることができます。

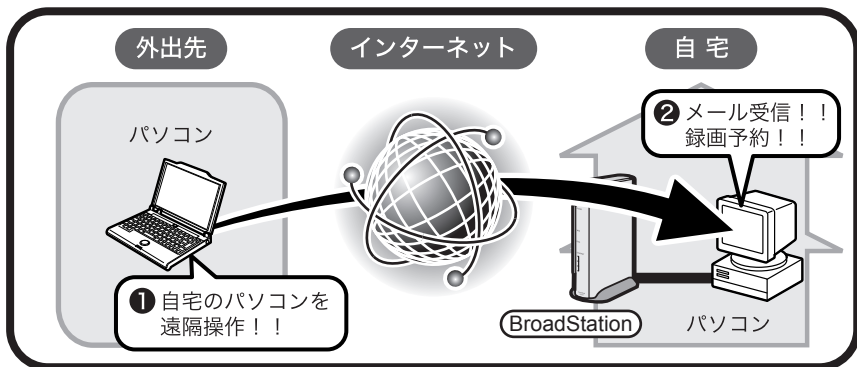

- メモ
- ・ アクセス先(自宅)のパソコンに、Windows 7 Ultimate、Windows 7 Professional、Windows Vista Ultimate、Windows Vista Business、Windows XP Professional がインストールされている必要があります。
 - ・ アクセス先(自宅)のパソコンに、あらかじめリモートデスクトップの設定をしておく必要があります。(P70)



設定方法は、第 2 章「外出先からアクセスする」を参照してください。

■ 活用例 4 外出先から会社のイントラネットにアクセスする

事業部長の E さんは、現在、長期出張中です。長期間、会社を離れるため、社内の状態がとても気になっています。そんなとき VPN を活用すれば、出張先から会社のイントラネットへアクセスして、情報を共有することができます。

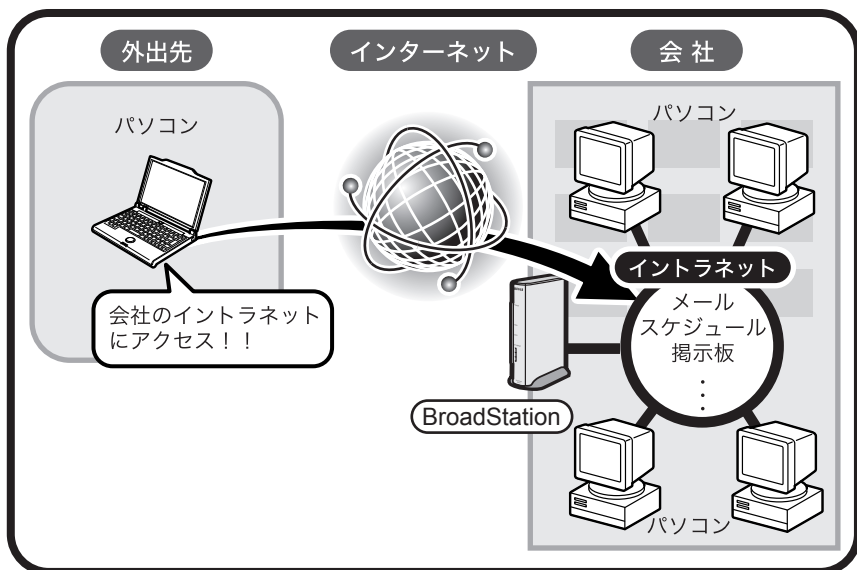

メモ 社内にファイアウォールが設置されている場合、ファイアウォールの設定変更が必要になることがあります。ファイアウォールの設定変更については、社内のネットワーク管理者にご相談ください。

手 設定方法は、第 2 章「外出先からアクセスする」を参照してください。

■ 活用例 5 本社ネットワークと支社のネットワークを接続する

情報システム部長の F さんは、今度新設される名古屋支社の情報システムを担当することになりました。今度、名古屋に転勤になる社員からは、「今までと同じように本社のデータベースへアクセスできるようにしてほしい」と言われていますが、専用線を導入するほどの予算がありません。そんなとき VPN を活用すれば、安価なブロードバンド回線を利用して、本社のネットワークと支社のネットワークを専用線のように接続することができます。

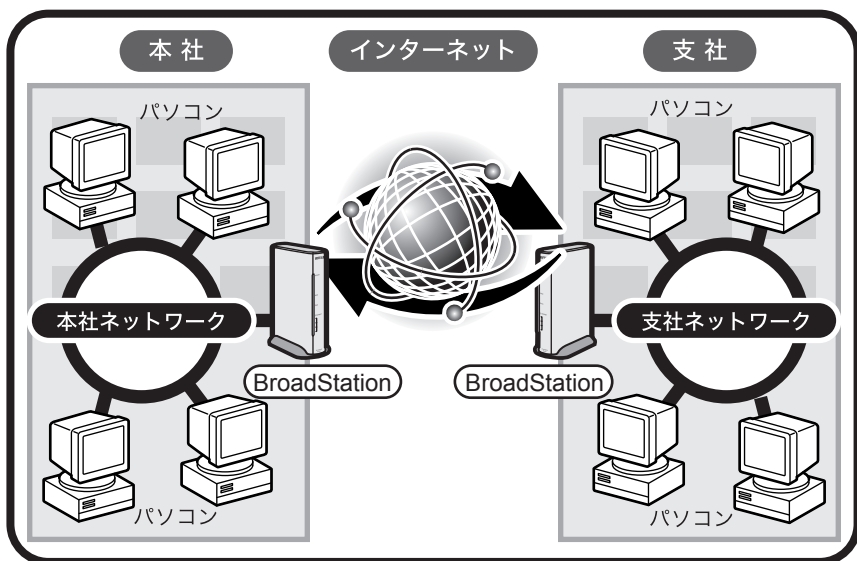

設定方法は、第 3 章「ネットワーク同士を接続する」を参照してください。



その他の活用例については、弊社ホームページ (<http://buffalo.jp/products/catalog/network/remotearchive/>) でもご紹介しています。

1.3 VPNで通信するには

VPNで通信するには、IPアドレスで通信先を特定するため、次のどちらかの環境が必要です。

- ・「固定IPアドレス」(固定グローバルIPアドレス)でインターネットに接続できる環境
- ・「ダイナミックDNSサービス」を使用して、ドメイン名からIPアドレスを特定できる環境

通常、プロバイダから割り当てられるIPアドレスは、インターネットに接続するたびに変わります。この場合、IPアドレスで通信先を特定することができません。プロバイダの固定IPアドレスの割り当てサービスは、一般に高価なため「安価にVPNを利用したい」という場合は、弊社の「ダイナミックDNSサービス」(有料)をお勧めします。「ダイナミックDNSサービス」を利用すると、プロバイダから割り当てられたIPアドレスが変更されても、あらかじめ登録しておいたドメイン名(xxx.bf1.jpなど)を使って通信することができます。

固定IPアドレスを使うと…

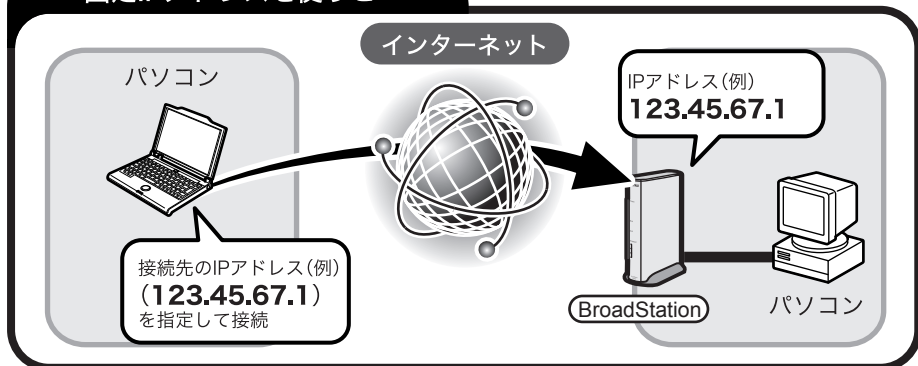

ダイナミックDNSを使うと…

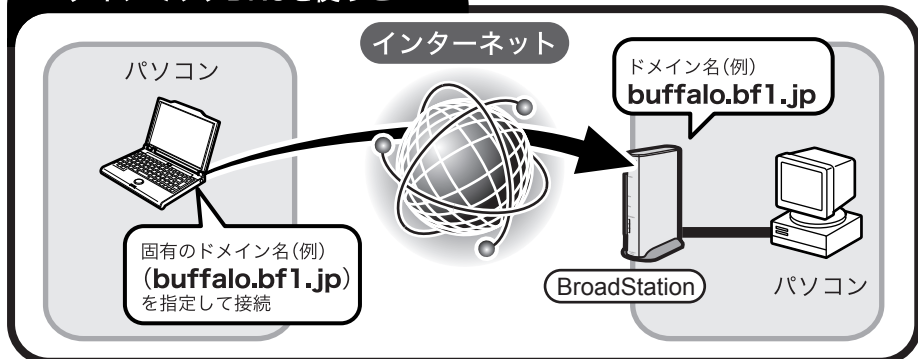

- メモ ・ 固定グローバル IP アドレスを取得するには、プロバイダの固定 IP アドレスの割り当てサービスを契約する必要があります。
- ・ 弊社のダイナミック DNS サービスは有料サービスですが、購入前に動作やサービス内容を確認していただけるよう、無料トライアル期間（利用登録後1ヶ月間）を設けております。無料トライアル期間終了後も引き続きダイナミック DNS サービスを使用したい場合は、有料サービスの申し込みが必要です。有料サービスについてのご案内は、無料トライアル期間終了前に、弊社から E メールにてお知らせします。
- ・ 弊社以外のダイナミック DNS サービス（@nifty、DION、DynDNS、ZiVE）を利用することもできます。
- ・ DynDNS の MX レコードの更新には、対応しておりません。本製品を使用して DynDNS の IP アドレスを更新すると、登録された MX レコードが消去されますので、ご注意ください。
- ・ DION ダイナミック DNS の独自ドメインサービスには、対応しておりません。

1.4 Wake On LAN 機能を使用するには

本製品の Wake On LAN 機能を使用すると、外出先から VPN 経由で自宅のパソコンの電源を ON にすることができます。

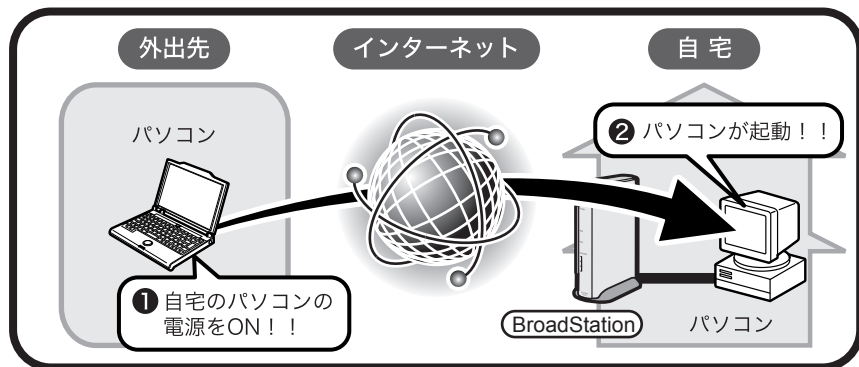

Wake On LAN 機能を使用するには、電源を ON にするパソコン（自宅のパソコン）が Wake On LAN 機能に対応している必要があります。Wake On LAN 機能の対応については、パソコンのマニュアルを参照してください。

1.5 リモートデスクトップ（遠隔操作）を使用するには

リモートデスクトップ機能を使用すると、外出先から自宅のパソコンを遠隔操作することができます。リモートデスクトップを使用するには、「操作される側」と「操作する側」双方のパソコンに設定が必要になります。設定手順については、第4章の「リモートデスクトップ（遠隔操作）の設定をするには」（P70）を参照してください。

- △注意**
- ・ 操作される側のパソコンには、Windows 7 Ultimate、Windows 7 Professional、Windows Vista Ultimate、Windows Vista Business、Windows XP Professional がインストールされている必要があります。
その他の Windows では、リモートデスクトップは使用できません。
 - ・ 操作される側のパソコンに、あらかじめパスワードが設定されている必要があります。
パスワードが設定されていないと、リモートデスクトップは使用できません。

- メモ**
- リモートデスクトップについての詳細は、Microsoft のホームページ
(<http://www.microsoft.com/japan/windowsxp/pro/using/howto/gomobile/remotedesktop/>) をご参照ください。

MEMO

第2章

外出先からアクセスする

2.1 BroadStation を設定しよう

Step 1	BroadStation の設置	18
Step 2	WEB ブラウザの設定	20
Step 3	インターネットへの接続	22
Step 4	リモートアクセスの設定	25

2.2 外出先で使うパソコンを設定しよう

■ Windows 7/Vista の場合	32
■ Windows XP の場合	34
■ Windows 2000 の場合	36
■ Windows Me の場合	38

2.3 外出先から接続しよう

Step 1	外出先からの接続	41
Step 2a	外出先から自宅や会社のパソコン / LinkStation にアクセスする	43
Step 2b	外出先から自宅や会社のパソコンを遠隔操作する	45
Step 2c	外出先から会社のイントラネットへアクセスする	46

2.1 BroadStation を設定しよう

外出先から自宅や会社のネットワークにアクセスする場合（例：P8～P11）は、下記の設定をします。

外出先からアクセスできるようにするため、BroadStation の設定をします。

Step 1 BroadStation の設置

最初に BroadStation を設置します。

- メモ BroadStation をお使いになる前に、ADSL/ ケーブルモデムにパソコンを直結してインターネットに接続していた場合は、いったん ADSL/ ケーブルモデムの電源を OFF にした後、30 分程度たってから配線してください。

- 1 BroadStation を接続する前に、パソコンとモデムの電源を OFF にします。
- 2 スタンドを取り付けます。

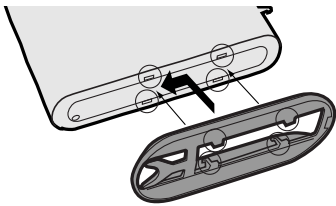

- 3 BroadStation とモデム、パソコン、AC アダプタを接続します。

1. BroadStation の WAN ポート（一番下のポート）と ADSL/ ケーブルモデムを LAN ケーブルで接続します。
2. BroadStation の 1 ポート（一番上のポート）とパソコンを LAN ケーブルで接続します。
3. 次に AC アダプタを接続します。

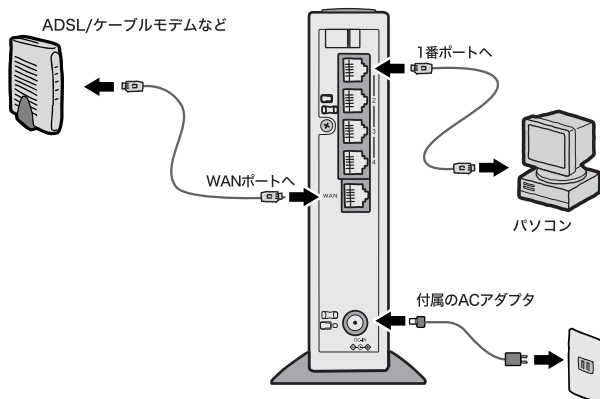

4 POWER ランプと WAN ランプと DIAG ランプが点灯します。

しばらくすると、DIAG ランプが消灯します。

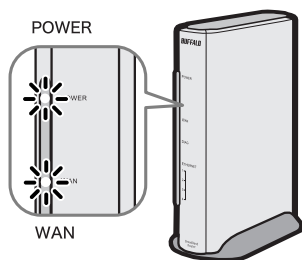

以上で設置は完了です。

次 設置が完了したら、WEB ブラウザの設定をします。「Step2」(P20) へ進んでください。

Step 2 WEB ブラウザの設定

BroadStation の設定をする前に、WEB ブラウザの設定をします。

■ Internet Explorer5.0 以降の場合

- 1 パソコンを起動します。
- 2 [スタート] - [(すべての) プログラム] - [Internet Explorer] を選択します。
- 3 Internet Explorer が起動したら、[ツール] - [インターネットオプション] を選択します。

4

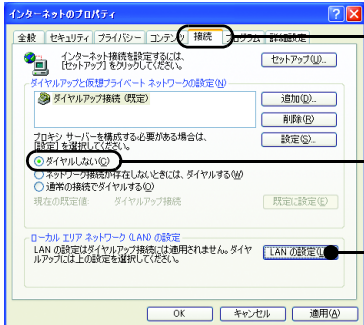

1 クリック [接続] をクリックします。

2 選択 [ダイヤルしない] を選択します。

3 クリック [LAN の設定] をクリックします。

5

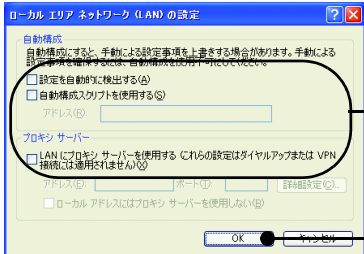

1 クリック チェックマークがある場合は、チェックマークをすべて外します。

2 クリック [OK] をクリックします。

- 6 [OK] をクリックします。

以上で WEB ブラウザの設定は完了です。

■ Netscape Navigator6.0 以降の場合

1 パソコンを起動します。

2 [スタート] - [(すべての) プログラム] - [Netscape x.x(バージョン名)] - [Navigator] を選択します。

3 Netscape Navigator が起動したら、[編集] - [設定] を選択します。

4

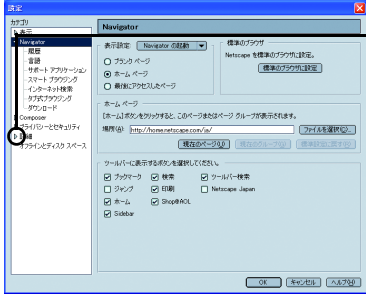

1 クリック [詳細] の横の▼マークをクリックします。

1 クリック

5

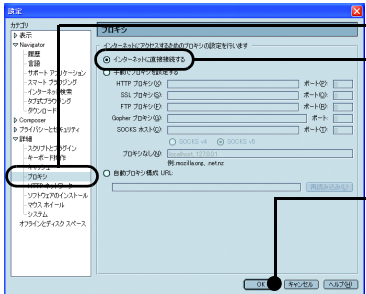

1 クリック [プロキシ] をクリックします。

2 選択 「インターネットに直接接続する」を選択します。

3 クリック [OK] をクリックします。

2

外出先からアクセスする

以上で WEB ブラウザの設定は完了です。

Step 3 インターネットへの接続

BroadStation を経由してインターネットへ接続できるように設定します。

- 1 セキュリティソフト(ウイルス対策ソフトやパーソナルファイアウォールソフトなど)がインストールされている場合、それらを一時的に無効にします。
セキュリティソフトがインストールされていない場合は、以下の手順 2 へ進みません。

- 2 添付の CD-ROM (BroadStation ユーティリティ CD) をパソコンにセットします。

しばらくすると、メニュー画面が起動します。

Windows 7/Vista をお使いの場合で、「自動再生」画面が表示された場合は、[LAUNCHER.exe の実行] をクリックしてください。

- 3  [IP 設定ユーティリティのインストール] を選択します。
[実行] をクリックします。

- 4 「IP 設定ユーティリティのインストールを開始します」と表示されたら、[OK] をクリックします。

- 5 使用許諾契約を読み、同意できる場合は [同意] をクリックします。

- 6 [次へ] をクリックします。

- 7 「IP 設定ユーティリティのインストールが完了しました」と表示されたら、[OK] をクリックします。

- 8 パソコンを再起動します。

- 9 [スタート] - [(すべての) プログラム] - [BUFFALO] - [ブロードステーションユーティリティ] - [IP 設定ユーティリティ] を選択します。

Windows 7/Vista をお使いの場合で、「ユーザーアカウント制御」画面が表示された場合は、[はい] または [続行] をクリックしてください。

10



[ブロードステーション検索] ボタン () をクリックします。

11

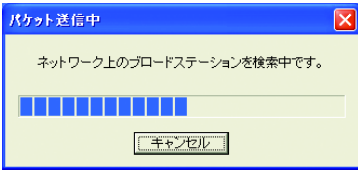

BroadStation が検索されます。

12

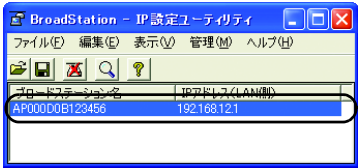

表示された BroadStation をダブルクリックします。



- ・ BroadStation が検索されない場合は、WEB ブラウザを起動してアドレス欄に BroadStation の LAN 側 IP アドレス (出荷時設定の場合は「192.168.12.1」) を入力して、< Enter > キーを押してください。
- ・ 「ネットワーク設定を変更する必要があります」と表示されたときは、設定を変更するネットワークアダプタを選択して [OK] をクリックしてください。

13

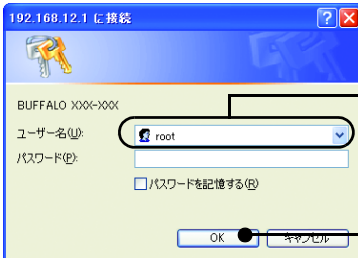

ユーザー名欄に「root」(小文字) を入力し、パスワードは空欄のままにします。

[OK] をクリックします。

2

外出先からアクセスする

14

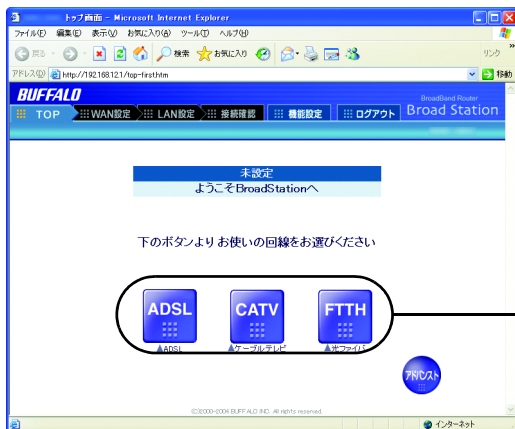

1 選択

設定画面が表示されたら、お使いの回線を選択します。

15

以降は、画面の指示に従い設定をおこないます。

設定が完了したら、Internet Explorer を起動して、インターネットに接続してください。

以上でインターネットへの接続は完了です。

Step 4 リモートアクセスの設定

インターネットへの接続が完了したら、外出先から自宅やオフィスのネットワークにアクセスできるように BroadStation の設定をします。

1 BroadStation の設定画面を表示します。

WEB ブラウザのアドレス欄に「buffalo.setup」と入力し、<Enter> キーを押します。

2

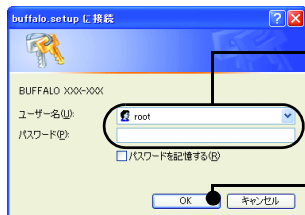

1入力

ユーザー名に「root」を入力します。パスワードを空欄にします。BroadStation にパスワードを設定している場合は、設定したパスワードを入力してください。

2クリック

[OK] をクリックします。

3

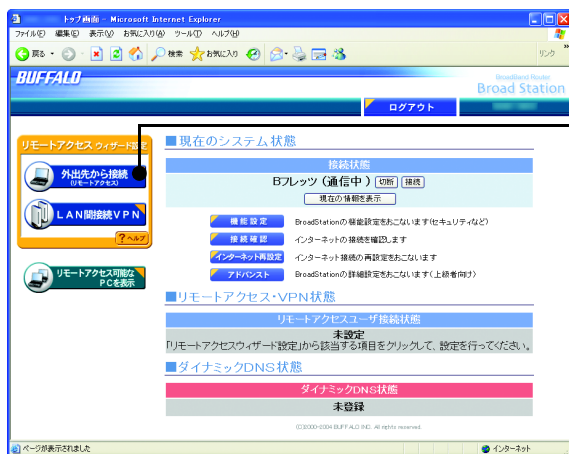

1クリック

画面左の [外出先から接続] をクリックします。

2

外出先からアクセスする

4

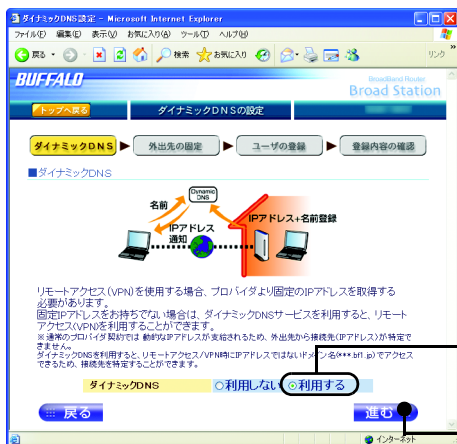

1 選択 ダイナミック DNS に [利用する] を選択します。

2 クリック [進む] をクリックします。

メモ 固定 IP アドレスをご利用の場合など、ダイナミック DNS を使用しない場合は、ダイナミック DNS に [利用しない] を選択して、[進む] をクリックします。以降は、手順 16 へ進んでください。

5

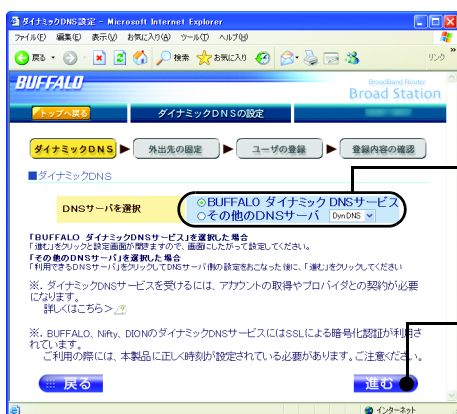

1 選択 ご使用になるダイナミック DNS サーバを選択します。

2 クリック [進む] をクリックします。

メモ

- ・ はじめてダイナミック DNS サービスをご利用になる場合は、設定方法が簡単な「BUFFALO ダイナミック DNS サービス」(有料)の利用をおすすめします。
- ・ 弊社以外のダイナミック DNS サービスをご利用になる場合は、「その他の DNS サーバ」欄をチェックし、プルダウンメニューから選択してください。
- ・ プルダウンメニューにないダイナミック DNS サービスは利用できません。

以降の手順 (6 ~ 15 まで) は、BUFFALO ダイナミック DNS サービスを利用する場合の手順です。

BUFFALO 以外のダイナミック DNS サービスを利用する場合は、「ホスト名」、「ドメイン名」、「ユーザ名」、「パスワード」、「IP アドレス更新周期 (有効期間)」を入力して [進む] をクリックし、手順 16 へ進んでください。

6

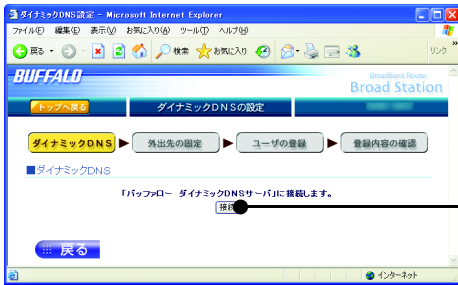

[接続] をクリックします。

7

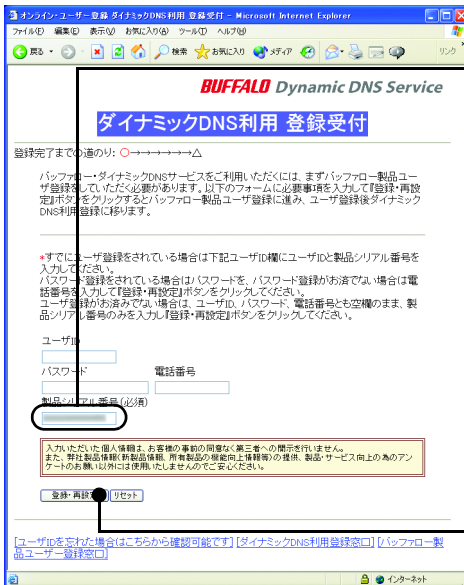

製造番号（本製品底面のシールに記載されている14桁の数字）を入力します。

すでに BUFFALO ダイナミック DNS サービスやコンテンツフィルタサービスをご利用の場合は、ユーザ ID とパスワードと製造番号を入力します。

[登録・再設定] をクリックします。

8

「個人・法人」（選択）、「住所」、「氏名・法人名」、「電話番号」、「パスワード」、「電子メールアドレス」を入力し、製品シリアル番号欄の下にある「ダイナミック DNS を利用する」をクリックしてチェックマークをつけ、[登録] をクリックします。

9

登録内容を確認して、[登録] をクリックします。

10

[ダイナミック DNS 利用登録開始] をクリックします。

11

会員規約を確認し、同意できる場合は [同意して登録する] をクリックします。

2

外出先からアクセスする

12



1入力 希望するURLのサブドメイン名(例: buffaloinc.bf1.jp)を半角英数字で入力します。

2クリック [送信] をクリックします。

13



1確認 登録内容を確認します。

2クリック [ルータに登録] をクリックします。

14

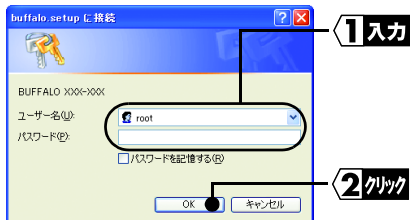

ユーザー名に「root」を入力します。パスワードを空欄にします。BroadStation にパスワードを設定している場合は、設定したパスワードを入力してください。

[OK] をクリックします。

メモ 上記の画面（ユーザー名とパスワードの入力画面）が表示されないときは

Windows の TCP/IP のプロパティ画面で、IP アドレスの設定を確認し、DNS サーバの設定※を行ってください。

パソコンの IP アドレスを固定している場合：

DNS サーバアドレスに本製品の LAN 側 IP アドレスを設定してください。

パソコンの IP アドレスを自動取得にしている場合：

「DNS サーバのアドレスを自動的に取得する」（または「DNS を使わない」）を選択してください。

※設定手順については、弊社ホームページ (<http://buffalo.jp/qa/index.html>) の Q&A 情報 (QA-ID : BUF7458) を参照してください。

15 「設定を保存しています... 完了」と表示されたら、[Next] をクリックします。

16



1 選択 [固定しない] を選択します。

2 クリック [進む] をクリックします。

メモ 固定 IP アドレスを契約している場合など、特定の IP アドレスから BroadStation に接続する場合は、[固定する] を選択して [進む] をクリックします。次の画面が表示されたら、「制限しない外出先の IP アドレス」を入力して、[アドレスを追加] をクリックし、[進む] をクリックしてください。

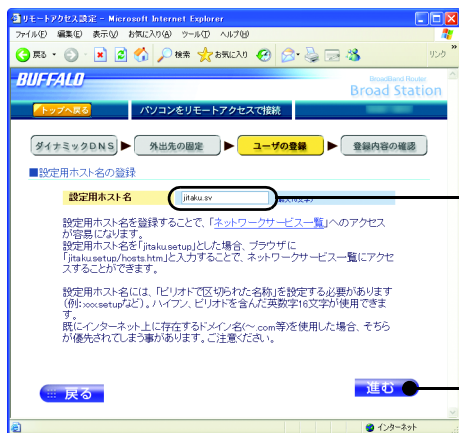

1入力 外出先から接続する際に使用する設定用ホスト名を入力します。

2クリック [進む] をクリックします。



- ・ 設定用ホスト名とは、外出先から自宅にアクセスする際に使用するアドレスです。例えば、設定用ホスト名を「jitaku.sv」と設定すれば、外出先から「http://jitaku.sv/hosts.htm」というアドレスで BroadStation のネットワークサービス一覧画面（アクセスしたいパソコンや LinkStation を選択する画面）を表示できます。（P43）
- ・ 設定用ホスト名は、必ずピリオド（.）で区切られた名称（例：home.net など）を設定してください。
- ・ 設定用ホスト名に、すでにインターネット上に存在するアドレス（例：86886.jp など）を設定すると、外出先から自宅にアクセスできないことがあります。

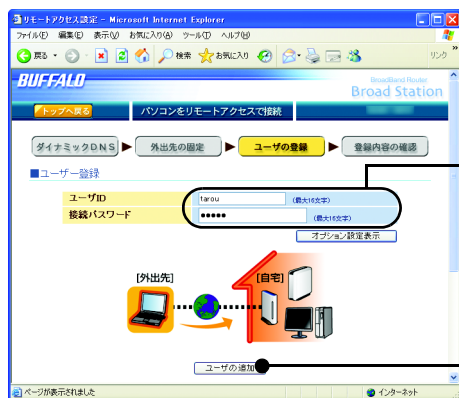

1入力 外出先から接続する際に使用するユーザー ID とパスワードを設定します。

2クリック [ユーザの追加] をクリックします。

19



1 確認

「リモートアクセスユーザ登録リスト」に登録したユーザが表示されることを確認します。

2 クリック

[進む] をクリックします。「設定を保存しています...完了」と表示され、自動的に次の画面が表示されます。

20

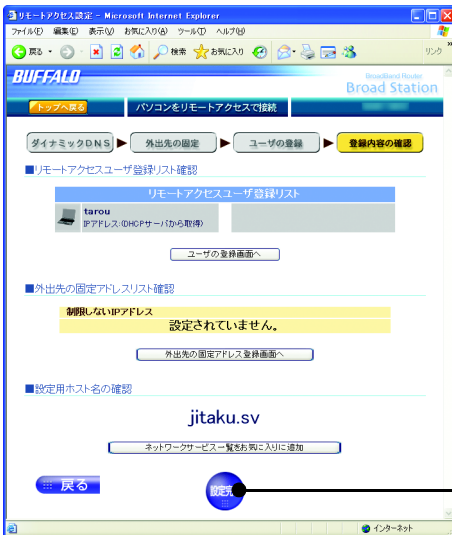

1 クリック

[設定完了] をクリックします。

2

外出先からアクセスする

2.2 外出先で使うパソコンを設定しよう

外出先から自宅やオフィスのネットワークにアクセスできるようにパソコンの設定をします。

設定手順は Windows のバージョンによって異なります。

- ▶参照 Windows 7/Vista の場合 P32
Windows XP の場合 P34
Windows 2000 の場合 P36
Windows Me の場合 P38

■ Windows 7/Vista の場合

1 [スタート] - [コントロールパネル] - [ネットワークの状態とタスクの表示] をクリックします。

2

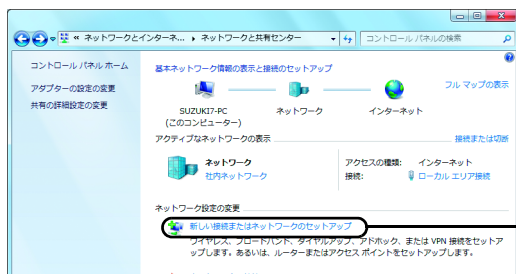

1 クリック [(新しい) 接続またはネットワークのセットアップ] をクリックします。

3

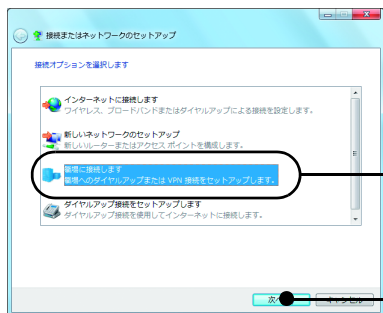

1 クリック [職場に接続します] をクリックします。

2 クリック [次へ] をクリックします。

4



1 クリック [インターネット接続 (VPN) を使用します] をクリックします。

2

外出先からアクセスする

5

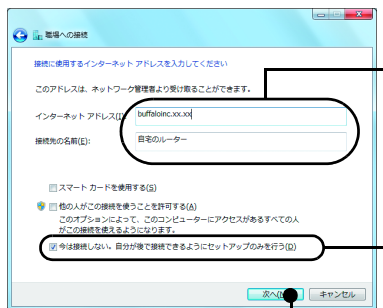

1 入力

バッファロー DNS サービス (P28) で取得した登録 URL ※または、AirStation (親機) の WAN 側 IP アドレスと接続先の名称 (例: 自宅のルーター) を入力します。

※ 設定用ホスト名 (P30) とは異なりますので、ご注意ください。

2 クリック

「今は接続しない。自分が後で接続できるようにセットアップのみを行う」をクリックして、チェックマークをつけます。

3 クリック

[次へ] をクリックします。

6

1 入力 ユーザー名とパスワードに「リモートアクセスの設定」で登録したユーザー名とパスワード (P30) を入力します。

2 クリック クリックしてチェックマークを付けます。

3 クリック [作成] をクリックします。

7 「接続の使用準備ができました」と表示されたら、[閉じる] をクリックします。

■ Windows XP の場合

1 [スタート] - [コントロールパネル] を選択します。

2

1 クリック [ネットワークとインターネット接続] をクリックします。

3

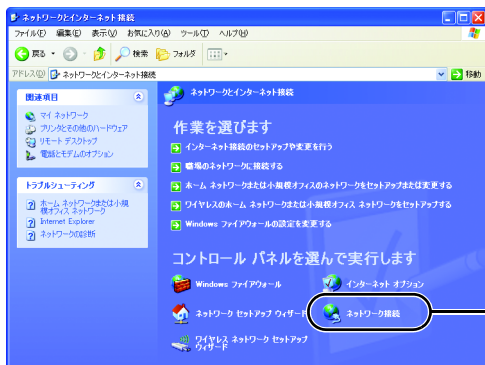

[ネットワーク接続] をクリックします。

4

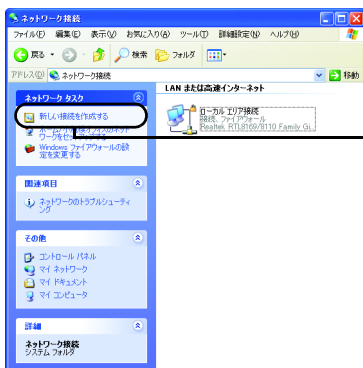

画面左の [新しい接続を作成する] をクリックします。

5

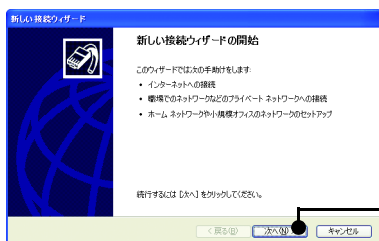

[次へ] をクリックします。

6

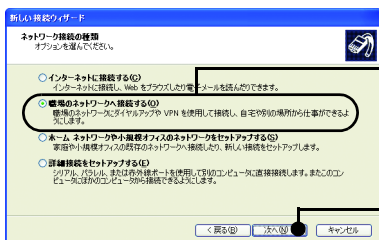

[職場のネットワークへ接続する] を選択します。

[次へ] をクリックします。

2

外出先からアクセスする

7

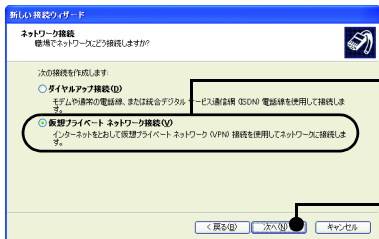

1 選択 「仮想プライベートネットワーク接続」を選択します。

2 クリック 「次へ」をクリックします。

8

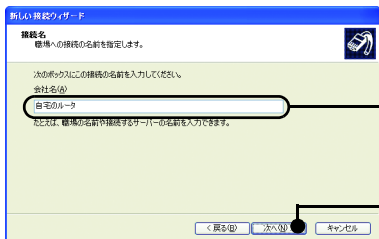

1 入力 「会社名」に接続名称（例：自宅のルータ）を入力します。

2 クリック 「次へ」をクリックします。

9

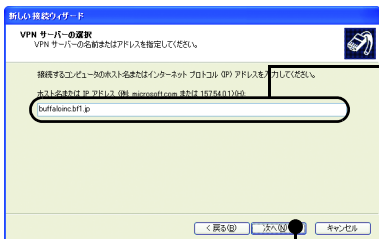

1 入力 バッファロー DNS サービス (P28) で取得した登録 URL ※または、BroadStation の WAN 側 IP アドレスを入力します。

※ 設定用ホスト名 (P30) とは異なりますので、ご注意ください。

2 クリック 「次へ」をクリックします。

10 「完了」をクリックします。

以上でパソコンの設定は完了です。

■ Windows 2000 の場合

1 「スタート」－「設定」－「コントロールパネル」を選択します。

2 「ネットワークとダイヤルアップ接続」をダブルクリックします。

3 「新しい接続の作成」をダブルクリックします。

4

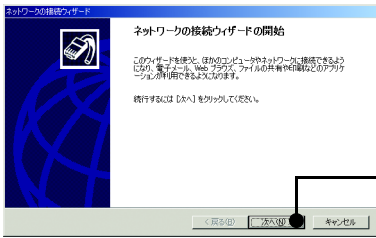

1 クリック

[次へ] をクリックします。

5

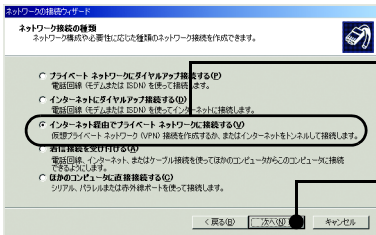

1 選択

[インターネット経由でプライベートネットワークに接続する] を選択します。

2 クリック

[次へ] をクリックします。

6

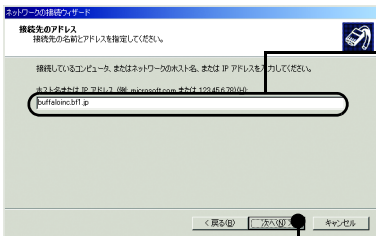

1 スカ

バッファロー DNS サービス (P28) で取得した登録 URL ※または、BroadStationのWAN側 IP アドレスを入力します。

※ 設定用ホスト名 (P30) とは異なりますので、ご注意ください。

2 クリック

[次へ] をクリックします。

7

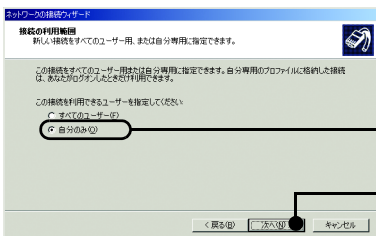

1 選択

[自分のみ] を選択します。

2 クリック

[次へ] をクリックします。



ここで設定する内容を他のユーザーも使用する場合は、[すべてのユーザー] を選択してください。

2

外出先からアクセスする

8

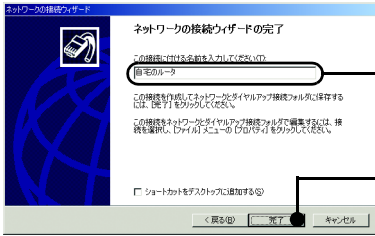

1入力

接続名称（例：自宅のルータ）を入力します。

2クリック

[完了] をクリックします。

以上でパソコンの設定は完了です。

■ Windows Me の場合

Windows の CD-ROM から「仮想プライベートネットワーク」をインストールする必要があります。

あらかじめ Windows の CD-ROM を用意してから、以下の手順で設定してください。

メモ パソコンによっては、Windows の CD-ROM の代わりにリカバリ CD-ROM が添付されている場合があります。その場合は、Windows の CD-ROM は必要ありません。(以下の手順 2 以降を参照して設定してください)

- 1 Windows の CD-ROM をパソコンにセットします。
- 2 [スタート] - [設定] - [コントロールパネル] を選択します。
- 3 [アプリケーションの追加と削除] をダブルクリックします。

4

1クリック [Windows ファイル] をクリックします。

5

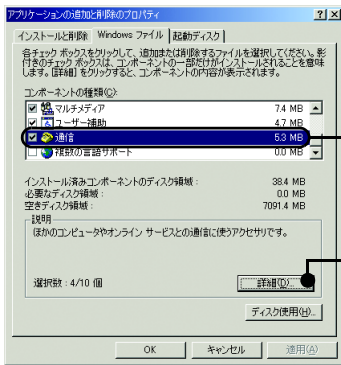

1 選択 [通信] を選択します。

2 クリック [詳細] をクリックします。

6

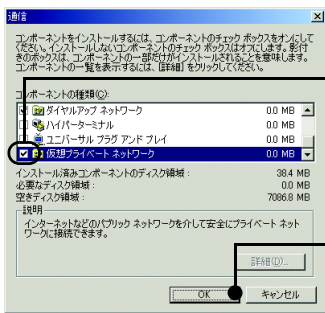

1 クリック [仮想プライベートネットワーク] のチェックボックスをクリックしてチェックマークをつけます。

2 クリック [OK] をクリックします。

7

[OK] をクリックします。

8

インストールが完了し、「今すぐ再起動しますか？」と表示されたら、[はい] をクリックします。

[メモ] 上記のメッセージが表示されないときは、手でパソコンを再起動してください。

9

[スタート] - [コントロールパネル] 内の「ダイヤルアップネットワーク」をダブルクリックします。

10

[新しい接続] をダブルクリックします。

11

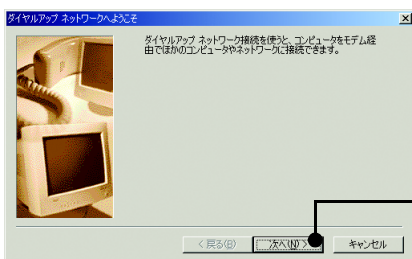

1 クリック [次へ] をクリックします。

2
外出先からアクセスする

12



1 入力

接続名称 (例: 自宅のルータ) を入力します。

2 選択

モデムの選択に [Microsoft VPN アダプタ] を選択します。

3 クリック

[次へ] をクリックします。

13



1 入力

バッファローDNS サービス (P28) で取得した登録 URL ※または、BroadStationのWAN側IPアドレスを入力します。

※ 設定用ホスト名 (P30) とは異なりますので、ご注意ください。

2 クリック

[次へ] をクリックします。

14

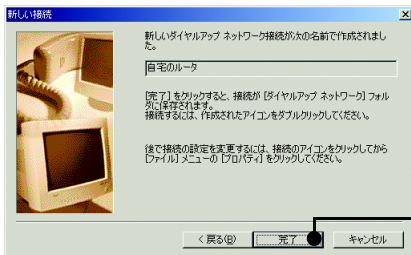

1 クリック

[完了] をクリックします。

以上でパソコンの設定は完了です。

2.3 外出先から接続しよう

BroadStation やパソコンの設定が完了したら、外出先から自宅やオフィスのネットワークにアクセスします。

Step 1 外出先からの接続

外出先から自宅や会社のネットワークに接続します。接続方法は Windows のバージョンによって異なります。

 あらかじめインターネットに接続できるか確認してください。インターネットに接続できない場合は、自宅やオフィスのネットワークにアクセスできません。

Windows 7/Vista/XP/2000 の場合

1 「外出先で使うパソコンを設定しよう」(P32) で設定した接続先をダブルクリックします。

- ・ Windows 7 の場合は、[スタート] - [コントロールパネル] - [ネットワークの状態とタスクの表示] - [ネットワークに接続] をクリックし、接続先→[接続]の順にクリックします。
- ・ Windows Vista の場合は、[スタート] - [コントロールパネル] - [ネットワークの状態とタスクの表示] - [ネットワーク接続の管理]の順にクリックし、接続先をダブルクリックします。
- ・ Windows XP の場合は、[スタート] - [コントロールパネル] - [ネットワークとインターネット接続] - [ネットワーク接続]の順にクリックし、接続先をダブルクリックします。
- ・ Windows 2000 の場合は、[スタート] - [コントロールパネル] 内の [ネットワークとダイヤルアップ接続] をダブルクリックし、接続先をダブルクリックします。

2



1入力

ユーザー名とパスワードに「リモートアクセスの設定」で登録したユーザー名とパスワード (P30) を入力します。

2クリック

[接続] をクリックします。

以上で外出先からの接続は完了です。

2

外出先からアクセスする

■ Windows Me の場合

1 [スタート] - [コントロールパネル] 内の [ダイヤルアップネットワーク] をダブルクリックし、「外出先で使うパソコンを設定しよう」(P32) で設定した接続先をダブルクリックします。

2



1 入力 ユーザー名とパスワードに「リモートアクセスの設定」で登録したユーザー名とパスワード (P30) を入力します。

2 クリック [接続] をクリックします。

以上で外出先からの接続は完了です。

Step 2a 外出先から自宅や会社のパソコン/LinkStation にアクセスする

外出先からの接続が完了したら、自宅や会社のパソコンや LinkStation にアクセスします。

■ アクセス手順

ここでは例として、外出先から自宅の LinkStation へアクセスする方法を説明します。

1 WEB ブラウザを起動します。

2



アドレス欄に「リモートアクセスの設定」で登録した設定用ホスト名 (P30) を「設定用ホスト名 /hosts.htm」の形式 (例: jitaku.sv/hosts.htm) で入力して、<Enter> キーを押します。

3

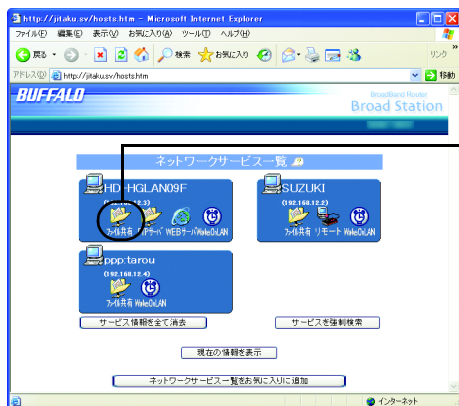

ネットワークサービス一覧画面が表示されたら、アクセスしたい機器のファイル共有アイコン () をクリックします。



- ・ アクセスしたい機器が表示されない場合は、[サービスを強制検索] ボタンをクリックして、しばらくしてから [Back] をクリックしてください。
- ・ BroadStation に接続しているパソコンの台数等により、検索に時間がかかることがあります。
(強制検索中は、ボタンに進捗状況が「%」で表示され、[現在の情報を表示] ボタンをクリックすると、進捗状況が更新されます。)
- ・ Internet Explorer をお使いの場合のみ、[ネットワークサービス一覧をお気に入りに追加] をクリックすると、一覧画面を「お気に入り」に追加できます。

2





外出先からアクセスする



LinkStation の共有フォルダが表示されアクセスが可能になります。

■ ネットワークサービス一覧画面でできること

ネットワークサービス一覧画面では、以下の機能を使用することができます。

アイコン	名称	機能
	ファイル共有	クリックすると、パソコンや LinkStation の共有フォルダにアクセスできます。(※1)
	FTP サーバ	クリックすると、ブラウザから FTP サーバにアクセスできます。
	WWW サーバ	クリックすると、WWW サーバ (※2) にアクセスできます。
	リモートデスクトップ	このアイコンが表示されているパソコンは、リモートデスクトップ機能を使用することができます。(※3)
	Wake on LAN	クリックすると、Wake on LAN パケットを送信できます。これにより、Wake on LAN に対応したパソコンが接続されている場合は、電源を ON にすることができます。(※4)

- * 1 Internet Explorer 以外のブラウザをお使いの場合は、アイコンをクリックしても共有フォルダが表示されることがあります。その場合は、[スタート] - [ファイル名を指定して実行] で、「¥< パソコンの IP アドレス」(例：¥192.168.12.6) と入力して [OK] をクリックしてください。
- * 2 LinkStation が接続されている場合は、アイコンをクリックすることで LinkStation の設定画面を表示することができます。
- * 3 リモートデスクトップアイコンは、クリックすることはできません。リモートデスクトップ機能を使用する場合は、「外出先から自宅や会社のパソコンを遠隔操作する」(P45)の手順を参照してください。
- * 4 パソコンが Wake on LAN 機能に対応していても、パソコンの BIOS 設定で Wake on LAN 機能が無効になっている場合は、電源を ON にすることはできません。

Step 2b 外出先から自宅や会社のパソコンを遠隔操作する

Windows 7 Ultimate、Windows 7 Professional、Windows Vista Ultimate、Windows Vista Business、Windows XP Professional パソコンをお使いの場合、外出先から遠隔操作することができます。これにより、外出先からメールをチェックしたり、録画予約を行うことができます。

第 4 章の「リモートデスクトップ（遠隔操作）の設定をするには」（P70）をおこなった後、以下の手順で自宅のパソコンを遠隔操作します。

- メモ**
- 以下は、Windows 7/Vista パソコンおよび Windows XP で「Windows XP 用リモート デスクトップ接続 (Terminal Services クライアント 6.0)」を適用したパソコンでの手順です。Terminal Services クライアント 6.0 を適用していない Windows XP パソコンでは、手順が一部異なります。
 - 「Windows XP 用リモート デスクトップ接続 (Terminal Services クライアント 6.0)」は、マイクロソフトのホームページ (<http://support.microsoft.com/kb/925876/ja>) からダウンロードできます。

1 [スタート] - [(すべての) プログラム] - [アクセサリ] - [リモートデスクトップ接続] を選択します。

2



1 入力 操作したいパソコンの IP アドレスを入力します。

2 クリック [接続] をクリックします。

- メモ** 操作したいパソコンの IP アドレスが分からない場合は、「外出先から自宅や会社のパソコン / LinkStation にアクセスする」(P43) の手順でネットワークサービス一覧の画面から IP アドレスを確認できます。

3

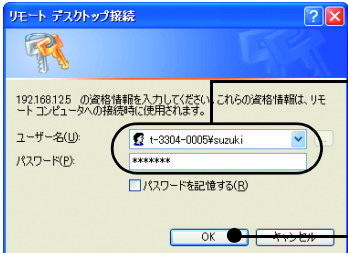

1 入力 操作したいパソコンに登録されているユーザー名とパスワードを入力します。

2 クリック [OK] をクリックします。

4

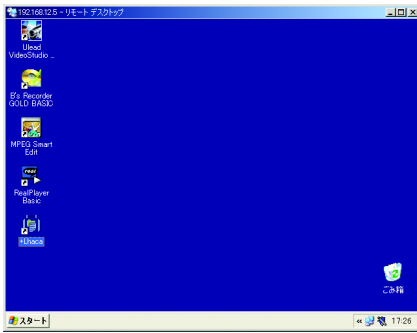

接続が完了したら、接続先パソコンのデスクトップが表示され、メールチェックや録画予約が可能になります。



メールチェックや録画予約の方法については、お使いのソフトのマニュアルを参照してください。

Step 2c 外出先から会社のイントラネットへアクセスする

外出先から会社のイントラネットへアクセスするには、以下の手順にしたがってください。

1 WEB ブラウザを起動します。

2



1入力

グループウェア等のイントラネットホームページのアドレスを入力して<Enter>キーを押します。

3



ホームページが表示されます。

以上でイントラネットへのアクセスは完了です。

第3章

ネットワーク同士を接続する

3.1 本社側の設定をしよう

Step 1	BroadStation の設置	48
Step 2	WEB ブラウザの設定	50
Step 3	インターネットへの接続	52
Step 4	BroadStation の設定	54
Step 5	BroadStation の設定内容の送信	62

3.2 支社側の設定をしよう

Step 1	BroadStation の設置と設定	63
Step 2	設定データの復元	63

3.3 本社ー支社間で通信しよう

■ Windows 7/Vista パソコンからアクセスする場合	66
■ Windows XP/2000/Me パソコンからアクセスする場合	67

3.1 本社側の設定をしよう

本社一支社間など、拠点間で通信する場合（例：P12）は、下記の設定をします。
最初に本社側の BroadStation の設定をします。

Step 1 BroadStation の設置

最初に BroadStation を設置します。

メモ BroadStation をお使いになる前に、ADSL/ ケーブルモデムにパソコンを直結してインターネットに接続していた場合は、いったん ADSL/ ケーブルモデムの電源を OFF にした後、30分程度たってから配線してください。

- 1 BroadStation を接続する前に、パソコンと ADSL/ ケーブルモデムの電源を OFF にします。
- 2 スタンドを取り付けます。

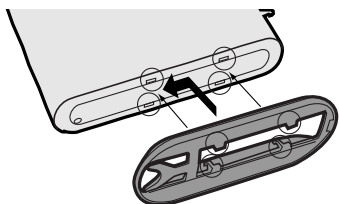

- 3 BroadStation とモデム、パソコン、AC アダプタを接続します。

1. BroadStation の WAN ポート（一番下のポート）と ADSL/ ケーブルモデムを LAN ケーブルで接続します。
2. BroadStation の 1 ポート（一番上のポート）とパソコンを LAN ケーブルで接続します。
3. 次に AC アダプタを接続します。

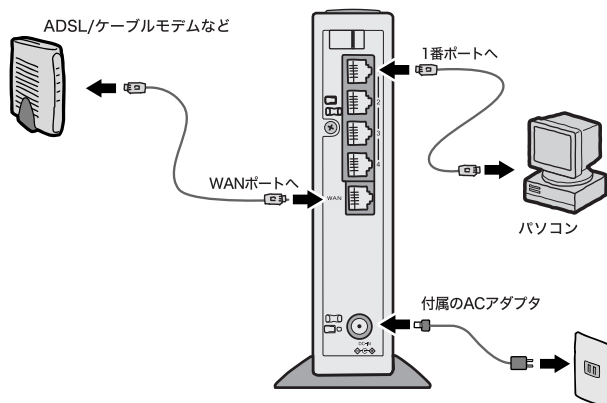

4 POWER ランプと WAN ランプと DIAG ランプが点灯します。

しばらくすると、DIAG ランプが消灯します。

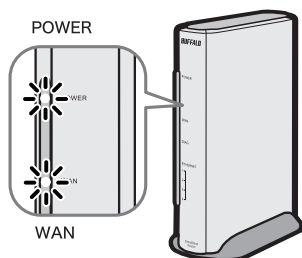

以上で設置は完了です。

次 設置が完了したら、WEB ブラウザの設定をします。「Step2」(P50) へ進んでください。

Step 2 WEB ブラウザの設定

BroadStation の設定をする前に、WEB ブラウザの設定をします。

■ Internet Explorer5.0 以降の場合

- 1 パソコンを起動します。
- 2 [スタート] - [(すべての) プログラム] - [Internet Explorer] を選択します。
- 3 Internet Explorer が起動したら、[ツール] - [インターネットオプション] を選択します。

4

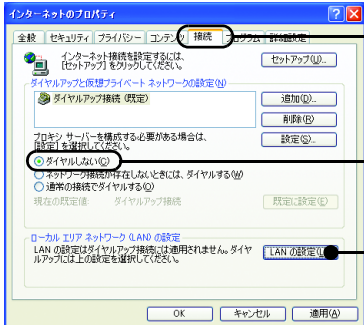

1 クリック [接続] をクリックします。

2 選択 [ダイヤルしない] を選択します。

3 クリック [LAN の設定] をクリックします。

5

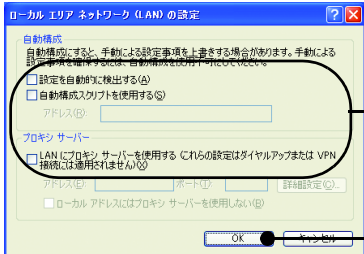

1 クリック チェックマークがある場合は、チェックマークをすべて外します。

2 クリック [OK] をクリックします。

- 6 [OK] をクリックします。

以上で WEB ブラウザの設定は完了です。

■ Netscape Navigator6.0 以降の場合

1 パソコンを起動します。

2 [スタート] - [(すべての) プログラム] - [Netscape x.x(バージョン名)] - [Navigator] を選択します。

3 Netscape Navigator が起動したら、[編集] - [設定] を選択します。

4

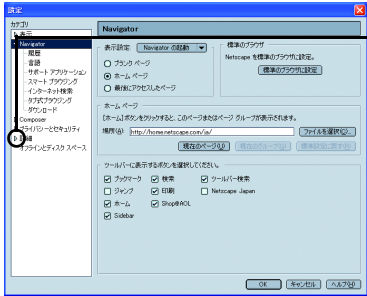

1 クリック [詳細] の横の▼マークをクリックします。

5

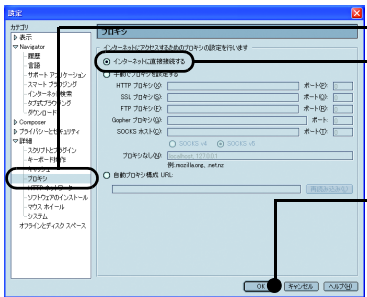

1 クリック [プロキシ] をクリックします。

2 選択 「インターネットに直接接続する」を選択します。

3 クリック [OK] をクリックします。

以上で WEB ブラウザの設定は完了です。

3

ネットワーク同士を接続する

Step 3 インターネットへの接続

BroadStation を経由してインターネットへ接続できるように設定します。

- 1 セキュリティソフト(ウイルス対策ソフトやパーソナルファイアウォールソフトなど)がインストールされている場合、それらを一時的に無効にします。
セキュリティソフトがインストールされていない場合は、以下の手順 2 へ進みません。

- 2 添付の CD-ROM (BroadStation ユーティリティ CD) をパソコンにセットします。

しばらくすると、メニュー画面が起動します。

Windows 7/Vista をお使いの場合で、「自動再生」画面が表示された場合は、[LAUNCHER.exe の実行] をクリックしてください。

- 3  [IP 設定ユーティリティのインストール] を選択します。
[実行] をクリックします。

- 4 「IP 設定ユーティリティのインストールを開始します」と表示されたら、[OK] をクリックします。

- 5 使用許諾契約を読み、同意できる場合は [同意] をクリックします。

- 6 [次へ] をクリックします。

- 7 「IP 設定ユーティリティのインストールが完了しました」と表示されたら、[OK] をクリックします。

- 8 パソコンを再起動します。

- 9 [スタート] - [(すべての) プログラム] - [BUFFALO] - [ブロードステーションユーティリティ] - [IP 設定ユーティリティ] を選択します。

Windows 7/Vista をお使いの場合で、「ユーザーアカウント制御」画面が表示された場合は、[はい] または [続行] をクリックしてください。

10



[ブロードステーション検索] ボタン () をクリックします。

11

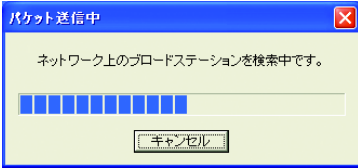

BroadStation が検索されます。

12

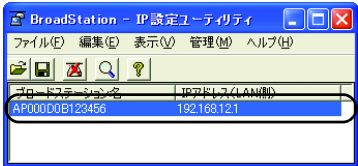

表示された BroadStation をダブルクリックします。

 **メモ** BroadStation が検索されない場合は、WEB ブラウザを起動してアドレス欄に BroadStation の LAN 側 IP アドレス (出荷時設定の場合は「192.168.12.1」) を入力して、< Enter > キーを押してください。

13

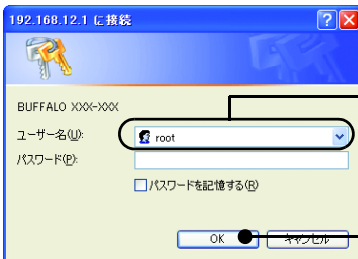

ユーザー名欄に「root」(小文字) を入力し、パスワードは空欄のままにします。

[OK] をクリックします。

3

ネットワーク同士を接続する

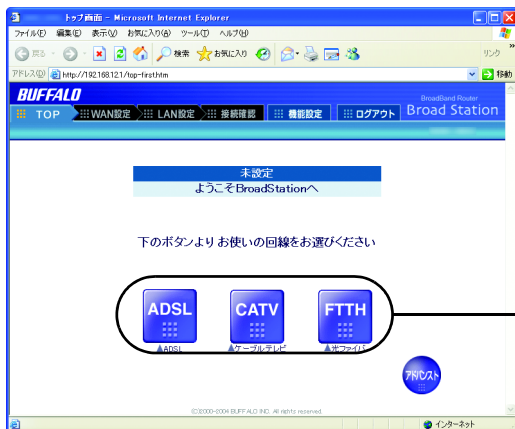

1 選択

設定画面が表示されたら、お使いの回線を選択します。

15 以降は、画面の指示に従い設定をおこないます。

設定が完了したら、Internet Explorer を起動して、インターネットに接続してください。

以上でインターネットへの接続は完了です。

Step 4 BroadStation の設定

1 BroadStation の設定画面を表示します。

WEB ブラウザのアドレス欄に「buffalo.setup」と入力し、<Enter> キーを押します。

2



1 入力

ユーザー名に「root」を入力します。パスワードを空欄にします。BroadStation にパスワードを設定している場合は、設定したパスワードを入力してください。

2 クリック

[OK] をクリックします。

3

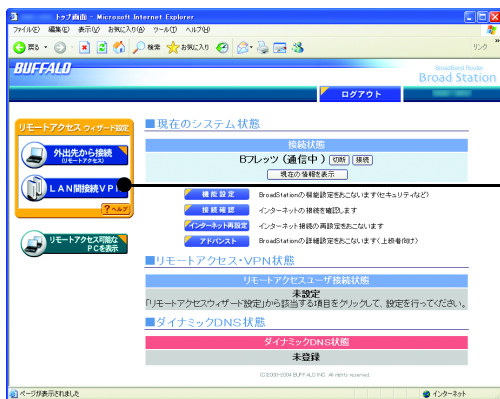

1 クリック 画面左の [LAN 間接続 VPN] をクリックします。

4



1 選択 [本社側（サーバ）の設定をする] を選択します。

2 クリック [進む] をクリックします。

5

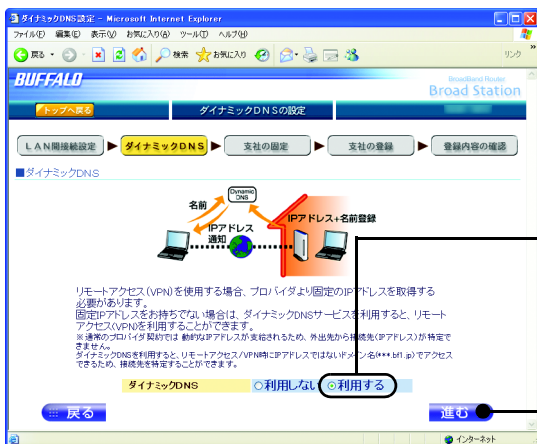

1 選択 ダイナミック DNS に [利用する] を選択します。

2 クリック [進む] をクリックします。

メモ 固定 IP アドレスをご利用の場合など、ダイナミック DNS を使用しない場合は、ダイナミック DNS に [利用しない] を選択して、[進む] をクリックします。以降は、手順 17へ進んでください。

3

ネットワークを接続する

6

1 選択 ご使用になるダイナミック DNS サーバを選択します。

2 クリック [進む] をクリックします。

- メモ**
- ・ はじめてダイナミック DNS サービスをご利用になる場合は、設定方法が簡単な「BUFFALO ダイナミック DNS サービス」(有料)の利用をおすすめします。
 - ・ 弊社以外のダイナミック DNS サービスをご利用になる場合は、「その他の DNS サーバ」欄をチェックし、プルダウンメニューから選択してください。
 - ・ プルダウンメニューにないダイナミック DNS サービスは利用できません。

以降の手順 (7 ~ 16 まで) は、BUFFALO ダイナミック DNS サービスを利用する場合の手順です。

BUFFALO 以外のダイナミック DNS サービスを利用する場合は、「ホスト名」、「ドメイン名」、「ユーザ名」、「パスワード」、「IP アドレス更新周期 (有効期間)」を入力して [進む] をクリックし、手順 17へ進んでください。

7

1 クリック [接続] をクリックします。

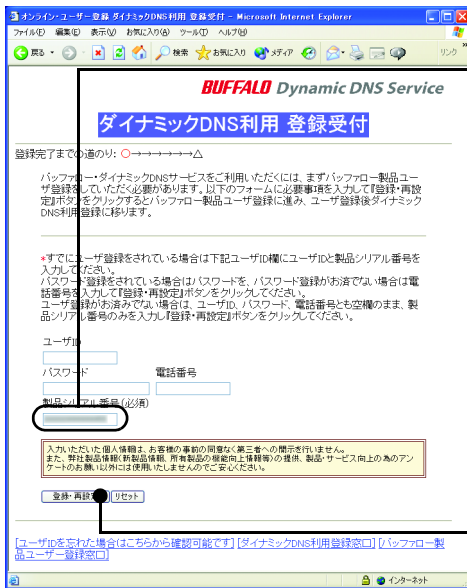

1 入力

製造番号（本製品底面のシールに記載されている14桁の数字）を入力します。

すでに BUFFALO ダイナミック DNS サービスやコンテンツフィルタサービスをご利用の場合は、ユーザ ID とパスワードと製造番号を入力します。

2 クリック

「登録・再設定」をクリックします。

9 「個人・法人」（選択）、「住所」、「氏名・法人名」、「電話番号」、「パスワード」、「電子メールアドレス」を入力し、製品シリアル番号欄の下にある「ダイナミック DNS を利用する」をクリックしてチェックマークをつけ、[登録] をクリックします。

10 登録内容を確認して、[登録] をクリックします。

11 [ダイナミック DNS 利用登録開始] をクリックします。

12 会員規約を確認し、同意できる場合は [同意して登録する] をクリックします。

13

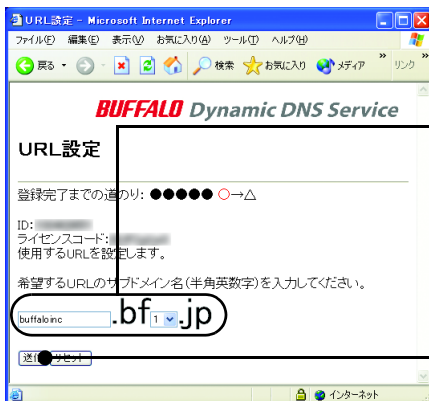

1 入力

希望するURLのサブドメイン名（例：buffaloinc.bf1.jp）を半角英数字で入力します。

2 クリック

「送信」をクリックします。

14



1 確認 登録内容を確認します。

2 クリック [ルータに登録] をクリックします。

15



1 入力 ユーザー名に「root」を入力します。
パスワードを空欄にします。
BroadStation にパスワードを設定している場合は、設定したパスワードを入力してください。

2 クリック [OK] をクリックします。

メモ 上記の画面（ユーザー名とパスワードの入力画面）が表示されないときは

Windows の TCP/IP のプロパティ画面で、IP アドレスの設定を確認し、DNS サーバの設定※を行ってください。

パソコンの IP アドレスを固定している場合：

DNS サーバアドレスに本製品の LAN 側 IP アドレスを設定してください。

パソコンの IP アドレスを自動取得にしている場合：

「DNS サーバのアドレスを自動的に取得する」（または「DNS を使わない」）を選択してください。

※設定手順については、弊社ホームページ (<http://buffalo.jp/qa/index.html>) の Q&A 情報 (QA-ID：BUF7458) を参照してください。

16

「設定を保存しています... 完了」と表示されたら、[Next] をクリックします。

17

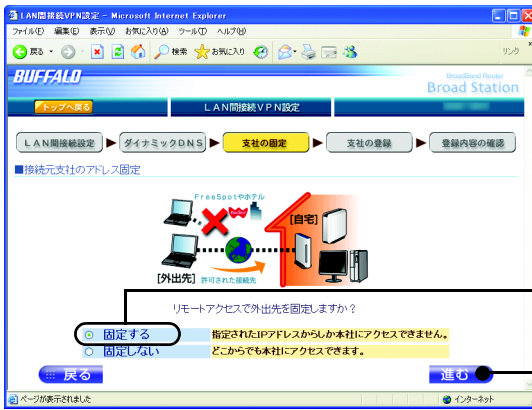

1 選択 [固定する] を選択します。

2 クリック [進む] をクリックします。

メモ どの IP アドレスのネットワークからでも本社にアクセスできるようにする場合は、[固定しない] を選択して [進む] をクリックし、手順 20へ進んでください。

18



1 入力 支社側に設置されているBroadStationのWAN側 IP アドレスを入力します。

2 クリック [アドレスを追加] をクリックします。

3 ネットワーク同士を接続する

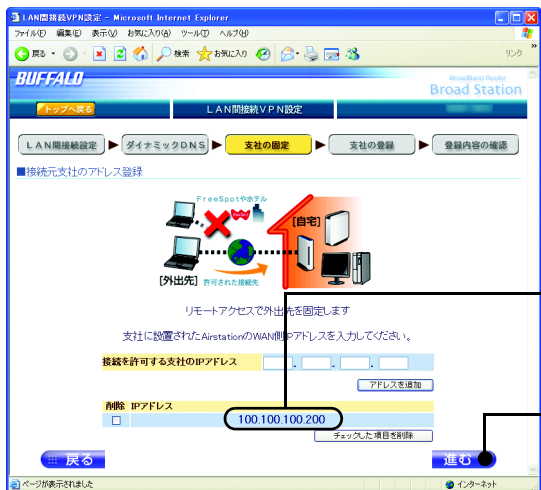

1 確認 入力したIPアドレスが追加されたことを確認します。

2 クリック [進む] をクリックします。

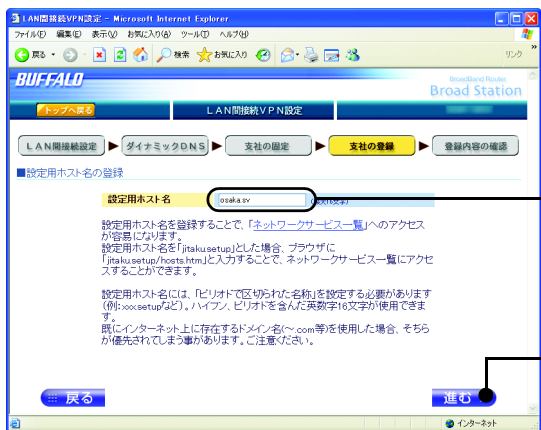

1 入力 支社側から接続する際に使用する設定用ホスト名を入力します。

2 クリック [進む] をクリックします。

メモ

- ・ 設定用ホスト名とは、支社側から本社にアクセスする際に使用するアドレスです。例えば、設定用ホスト名を「osaka.sv」と設定すれば、支社から「http://osaka.sv/hosts.htm」というアドレスで、本社に設置しているBroadStationのネットワークサービス一覧画面（アクセスしたいパソコンやLinkStationを選択する画面）を表示できます。（P43）
- ・ 設定用ホスト名は、必ずピリオド（.）で区切られた名称（例：honsya.net など）を設定してください。
- ・ 設定用ホスト名に、すでにインターネット上に存在するアドレス（例：86886.jp など）を設定すると、支社側から本社のBroadStationにアクセスできないことがあります。

21

1入力 支社側から接続する際に使用するユーザIDとパスワード、支社内のローカルIPアドレスを設定します。

2クリック 「支社の追加」をクリックします。

22

1確認 「支社一覧」に登録した支社が表示されることを確認します。

2クリック 「進む」をクリックします。

23

1クリック 「設定完了」をクリックします。

3

ネットワーク同士を接続する

24

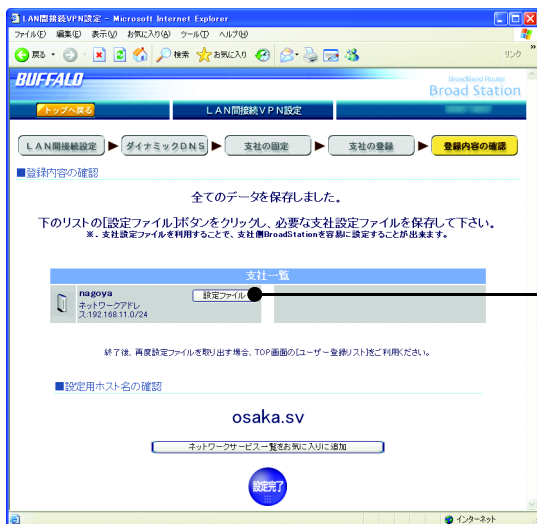

支社一覧に表示されている [設定ファイル] をクリックします。

25

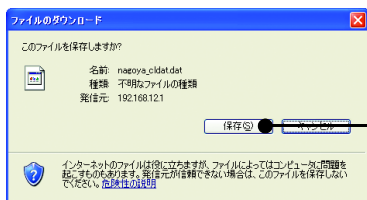

[保存] をクリックし、設定ファイルを保存します。

26 [設定完了] をクリックします。

以上で本社側の設定は完了です。

Step 5 BroadStation の設定内容の送信

本社側の BroadStation の設定が完了したら、Step4 の手順 25 (P62) で作成した設定ファイルを支社へ送信します。

3.2 支社側の設定をしよう

Step 1 BroadStation の設置と設定

最初に BroadStation の設置をおこなった後、インターネットに接続できるように BroadStation を設定します。

設置方法やインターネットへの接続方法は、「本社側の設定をしよう」(P48)の Step1 ～ 4 を参照してください。

Step 2 設定データの復元

インターネットに接続できたら、本社から送られてきた設定ファイルを BroadStation に読み込みます。

△注意 設定ファイルを読み込むと、支社側のローカル IP アドレス (BroadStation 出荷時は、192.168.12.0) が変更されます。そのままではインターネットに接続できなくなりますので、いったんパソコンを再起動してください。

1 BroadStation の設定画面を表示します。

WEB ブラウザのアドレス欄に「buffalo.setup」と入力し、<Enter>キーを押します。

2

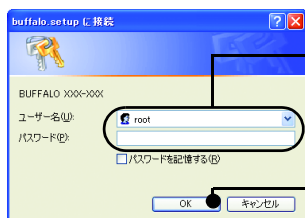

1 入力

ユーザー名に「root」を入力します。パスワードを空欄にします。BroadStation にパスワードを設定している場合は、設定したパスワードを入力してください。

2 クリック

[OK] をクリックします。

3

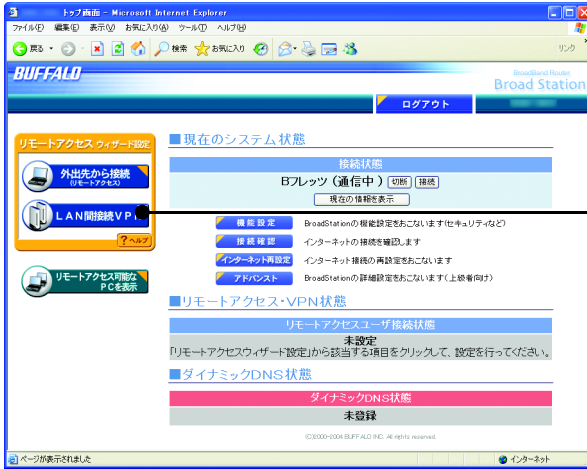

1 クリック [LAN間接続VPN] をクリックします。

4



1 クリック [支社側(クライアント)の設定をする] をクリックします。

2 クリック [進む] をクリックします。

5

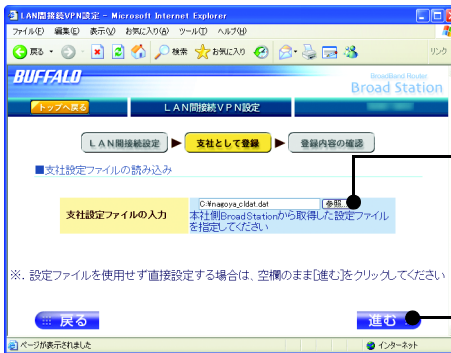

1 クリック 参照ボタンをクリックして、本社から送られてきた設定ファイルがある場所を入力します。

2 クリック [進む] をクリックします。

6

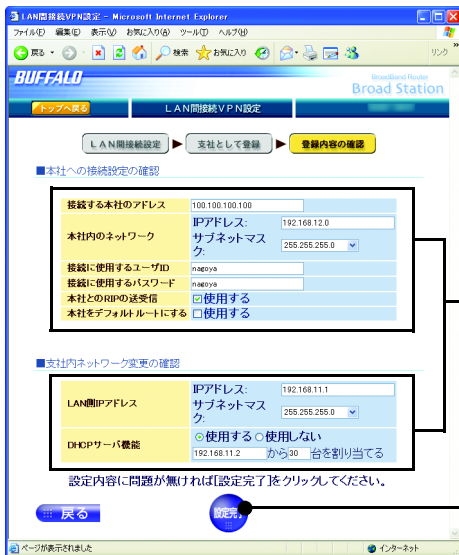

1 確認

設定内容を確認します。

2 クリック

[設定完了] をクリックします。

7

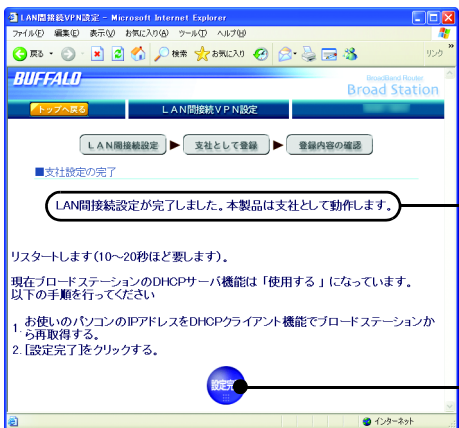

1 確認

「LAN 間接続設定が完了しました」と表示されることを確認します。

2 クリック

[設定完了] をクリックします。

8

パソコンを再起動します。

以上で支社側の設定は完了です。

3

ネットワーク同士を接続する

3.3 本社－支社間で通信しよう

ここまでの設定が完了したら、本社 - 支社間を VPN で接続します。VPN で接続するには、最初に支社側から本社へ通信を始める必要があります。

ここでは例として、支社から本社のファイルサーバ (IP アドレス : 192.168.12.100) にアクセスする方法を説明します。以下の手順でアクセスしてください。

手順は、Windows のバージョンによって異なります。

■ Windows 7/Vista パソコンからアクセスする場合

1

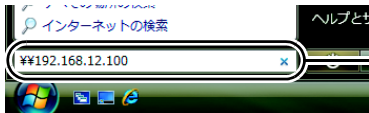

1 入力 [スタート] をクリックし、「検索の開始」に「¥¥(本社ファイルサーバのIPアドレス)」(例 : ¥¥192.168.12.100) と入力します。

2

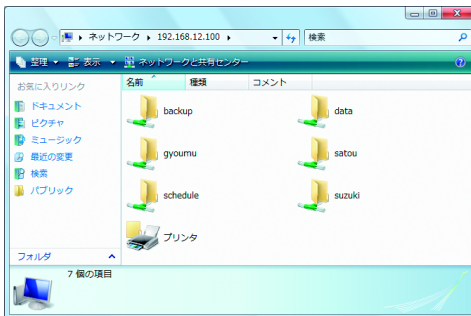

ファイルサーバ内のファイルが表示されてアクセスできるようになります。

以降は、本社から支社への通信も可能となります。

■ Windows XP/2000/Me パソコンからアクセスする場合

1 [スタート] - [ファイル名を指定して実行] をクリックします。

2

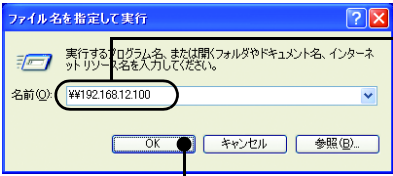

1入力 「名前」に「¥ (本社ファイルサーバの IP アドレス)」
(例: ¥192.168.12.100) と入力します。

2クリック [OK] をクリックします。

3

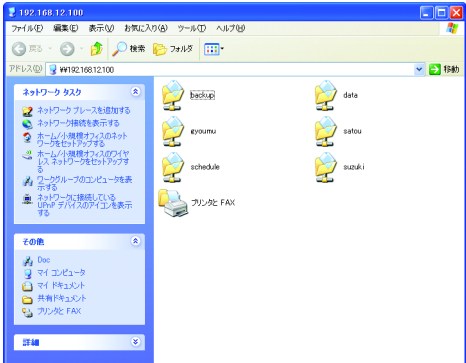

ファイルサーバ内のファイルが表示されてアクセスできるようになります。

以降は、本社から支社への通信も可能となります。

MEMO

第4章

付録

4.1 リモートデスクトップ（遠隔操作）の設定をするには

Step 1 自宅（遠隔操作される側）のパソコンの設定70

Step 2 外出先（遠隔操作する側）のパソコンの設定73

4.2 設定ガイド（電子マニュアル）を見るには

4.3 VPNで困ったときは

4.4 パッケージの内容

4.5 各部の名称とはたらき

4.6 製品仕様

■ 主な仕様79

■ 主な出荷時設定79

4.1 リモートデスクトップ（遠隔操作）の設定をするには

Step 1 自宅（遠隔操作される側）のパソコンの設定

自宅のパソコンの設定をします。

- ☒メモ
- ・ アクセスできるユーザーは、コンピュータの管理者権限を持つユーザーのみになります。
 - ・ パソコンにパスワードが設定されていない場合は、以下の操作をおこなう前に、パスワードを設定してください。
 - ・ パスワードは、[スタート] – [コントロールパネル] 内の [ユーザーアカウント (ユーザーアカウントと家族のための安全設定)] 画面で設定することができます。

■ Windows 7/Vista の場合

1 [スタート] をクリックします。

2 [コンピュータ] を右クリックし、[プロパティ] を選択します。

3

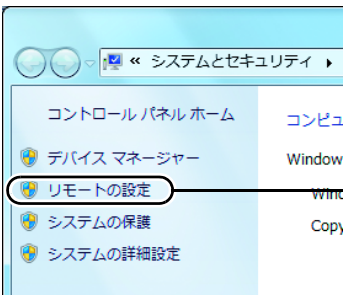

画面左の [リモートの設定] をクリックします。

4

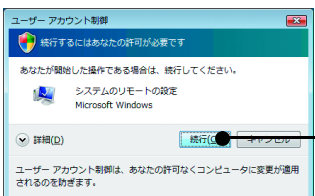

[続行] をクリックします。

5

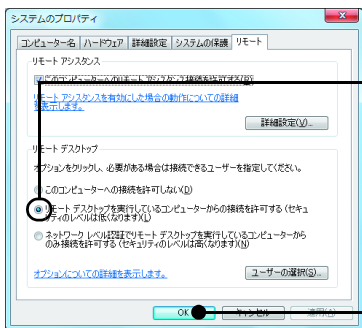

1 クリック

【リモートデスクトップを実行しているコンピュータからの接続を許可する】をクリックしてチェックマークをつけます。

2 クリック

【OK】をクリックします。

以上で自宅のパソコンの設定は完了です。

■ Windows XP の場合

1 【スタート】をクリックします。

2 【マイコンピュータ】を右クリックし、【プロパティ】を選択します。

3

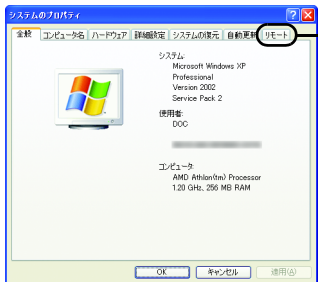

1 クリック

【リモート】をクリックします。

4

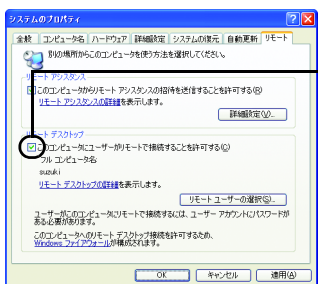

1 クリック

【このコンピュータにユーザーがリモートで接続することを許可する】をクリックしてチェックマークをつけます。

4

付録

5

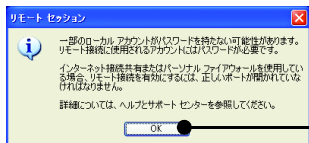

1 クリック

[OK] をクリックします。

6

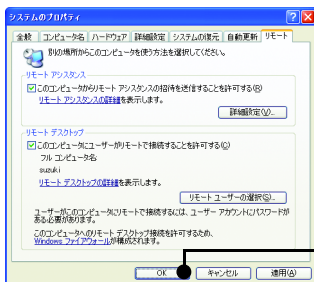

1 クリック

[OK] をクリックします。

以上で自宅のパソコンの設定は完了です。

Step 2 外出先（遠隔操作する側）のパソコンの設定

外出先で使うパソコンの設定をします。

外出先で使うパソコンが Windows 7/Vista の場合は、設定は必要ありません。

外出先で使うパソコンが Windows XP の場合は、以下の設定を行ってください。

1 マイクロソフトのホームページ (<http://support.microsoft.com/kb/925876/ja>) より、「Windows XP 用リモート デスクトップ接続 (Terminal Services クライアント 6.0)」をダウンロードします。

2 ダウンロードしたファイルを実行します。

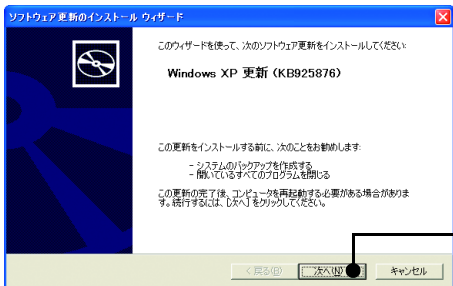
3  [次へ] をクリックします。

4 使用許諾契約を読み、同意できる場合は [同意します] を選択して、[次へ] をクリックします。

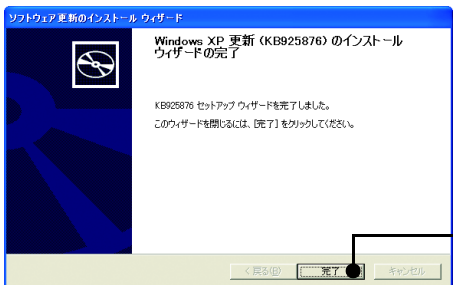
5  [完了] をクリックします。

以上で外出先で使うパソコンの設定は完了です。

4.2 設定ガイド（電子マニュアル）を見るには

アドレス変換の設定や NTT フレッツ・スクウェアの設定方法など、さらに細かな設定をする場合は、添付の CD-ROM（BroadStation ユーティリティ CD）に収録されている「BroadStation 設定ガイド」を参照してください。BroadStation 設定ガイドは、以下の手順で見ることができます。

1 CD-ROM（BroadStation ユーティリティ CD）をパソコンにセットします。

2



1 クリック

[マニュアルを見る] をクリックします。

2 クリック

[実行] をクリックします。

3

BroadStation 設定ガイドが表示されます。



4.3 VPN で困ったときは

外出先から自宅のパソコンにアクセスできないなど、VPN で困ったときは、以下の手順で弊社ホームページの Q&A を参照してください。

 インターネットに接続できない場合など、VPN 以外で困ったときは、BroadStation ユーティリティ CD 内の「困ったときは」を参照してください。

1 WEB ブラウザを起動します。

2  **1 入力** アドレス欄に「buffalo.jp」と入力し、<Enter> キーを押します。

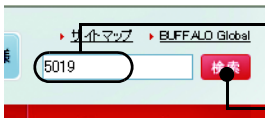
3  **1 入力** 画面の検索欄で「5019」と入力します。
2 クリック [検索] をクリックします。

以上で Q&A ページが表示されます。

4.4 パッケージの内容

万一、不足しているものがありましたら、お買い求めの販売店にご連絡ください。

□BroadStation..... 1台

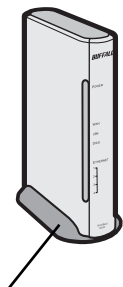

縦置き用スタンド.... 1個
※出荷時は、本体から外れた
状態で梱包されています。

□ACアダプタ..... 1個

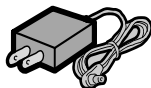

※アダプタとケーブルが
一体になっています。

または

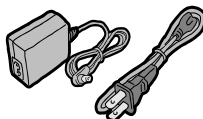

※アダプタ本体とケー
ブルに分かれて梱包
されています。

□LANケーブル (ストレート)
..... 1本



□BroadStationユーティリティ CD
..... 1枚



□BroadStation
導入ガイド (本書) 1冊

□有線LAN設定サービス
申込書..... 1枚

※ 追加情報が別紙で添付されている場合は、必ず参照してください。

※ 本製品は、GPL の適用ソフトウェアを使用しており、これらのソースコードの入手、改変、再配布の権利があります。詳細は、添付 CD-ROM 内の「gpl.txt」をご覧ください。

4.5 各部の名称とはたらき

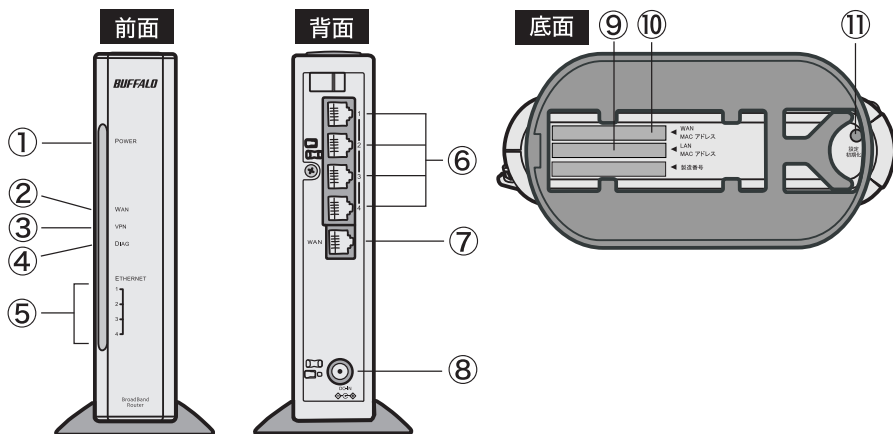

① POWER ランプ (緑)

点灯：ACアダプタ接続時
消灯：ACアダプタ未接続時

② WAN ランプ (緑)

点灯：リンク時
点滅：通信時

③ VPN ランプ (緑)

点灯：外部からVPNでアクセスされている時
※ LAN間接続VPN(本社-支社の拠点間通信)をご利用の場合は、本社側のVPNランプのみ点灯します。

④ DIAG ランプ (赤)

点滅回数によりBroadStationの状態を示します。
※ 電源を投入した際にも、しばらく点灯します。

状態	内容	詳細
1 回点滅※1	RAM 異常	内部メモリの読み書きができません。
2 回点滅※1	フラッシュ ROM 異常	フラッシュメモリの読み書きができません。
3 回点滅※1	有線 LAN 異常	有線 LAN コントローラが故障しています。
5 回点滅※1	IP アドレス 設定異常	WAN ポートと LAN ポートのネットワークアドレスが同じのため通信できません。BroadStation の LAN 側 IP アドレスの設定を変更してください。
9 回点滅※1	上記以外の 異常	
連続点滅※2	ファームウェア 更新中 設定保存中	ファームウェアを更新しています。 設定を保存しています。

※1 一度、AC アダプタをコンセントから抜いて、しばらくしてから再度差し込んでください。再びランプが点滅している場合は、弊社修理センター宛てに BroadStation をお送りください。

※2 ファームウェア更新中と設定保存中は、絶対に AC アダプタをコンセントから抜かないでください。

- ⑤ **ETHERNET ランプ (緑)** 点灯：各 LAN ポートのリンク時
点滅：各 LAN ポートの通信時
- ⑥ **LAN ポート (Switch)** パソコン / ハブを接続します。10M/100M 対応スイッチングハブです。
- ⑦ **WAN ポート** ADSL / ケーブルモデムを接続します。10M/100M 対応です。
- ⑧ **DC コネクタ** 付属の AC アダプタを接続します。
- ⑨ **LAN MAC アドレス** BroadStation の LAN 側の MAC アドレスが記載されています (12 桁の値)。
- ⑩ **WAN MAC アドレス** BroadStation の WAN 側の MAC アドレスが記載されています (12 桁の値)。
- ⑪ **設定初期化スイッチ** BroadStation の電源を入れた状態で、前面パネルにある DIAG ランプが点灯するまで (約 5 秒間) スイッチを押すと、BroadStation の設定内容が初期化されます。

4.6 製品仕様

■ 主な仕様

データ転送速度	10/100Mbps(自動認識)
ポート数	LAN : 4 ポート、WAN : 1 ポート (LAN ポート、WAN ポートともに AUTO-MDIX 対応)
消費電力	最大 3.8W
動作温度 / 動作湿度	0 ~ 40 °C / 20 ~ 80%(結露なきこと)
外形寸法 (スタンド除く)	38(W) × 174(H) × 140(D)mm

■ 主な出荷時設定

項目	出荷時設定
LAN 設定	
LAN 側 IP アドレス	192. 168. 12. 1 (255. 255. 255. 0)
DHCP サーバ機能	使用する 割り当て IP アドレス : 192. 168. 12. 2 から 16 台 デフォルトゲートウェイ : BroadStation の IP アドレス DNS サーバの通知 : BroadStation の IP アドレス
WAN 設定	
WAN 側有線の通信方式	自動
ネットワーク設定	
パケットフィルタ	NBT と Microsoft-DS のルーティングを禁止する、IDENT の要求を拒否する
管理	
BroadStation 名	“AP” + BroadStation の LAN MAC アドレス
管理ユーザ名・パスワード	root / 設定なし

本製品の製品仕様および製品概要については、CD-ROM「BroadStation ユーティリティ CD」内 BroadStation 設定ガイドを参照してください。

すべての出荷時設定値は、BroadStation 設定ガイドの「機能一覧」に記載されています。

MEMO

切り取り

保証契約約款

この約款は、お客様が購入された弊社製品について、修理に関する保証の条件等を規定するものです。お客様が、この約款に規定された条項に同意頂けない場合は保証契約を取り消すことができますが、その場合は、ご購入の製品を使用することなく販売店または弊社にご返却下さい。なお、この約款により、お客様の法律上の権利が制限されるものではありません。

第1条(定義)

- この約款において、「保証書」とは、保証期間に製品が故障した場合に弊社が修理を行うことを約した重要な証明書をいいます。
- この約款において、「故障」とは、お客様が正しい使用方法に基づいて製品を動作させた場合であっても、製品が正常に機能しない状態をいいます。
- この約款において、「無償修理」とは、製品が故障した場合、弊社が無償で行う当該故障箇所の修理をいいます。
- この約款において、「無償保証」とは、この約款に規定された条件により、弊社がお客様に対し無償修理をお約束することをいいます。
- この約款において、「有償修理」とは、製品が故障した場合であって、無償保証が適用されないとき、お客様から費用を頂戴して弊社が行う当該故障箇所の修理をいいます。
- この約款において、「製品」とは、弊社が販売に際して梱包されたもののうち、本体部分だけをいい、付属品および添付品などは含まれません。

第2条(無償保証)

- 製品が故障した場合、お客様は、保証書に記載された保証期間内に弊社に対し修理を依頼することにより、無償保証の適用を受けることができます。但し、次の各号に掲げる場合は、保証期間内であっても無償保証の適用を受けることができません。
 - 修理をご依頼される際に、保証書をご提示頂けない場合。
 - ご提示頂いた保証書が、製品名および製品シリアルNo等の重要事項が未記入または修正されていること等により、偽造された疑いのある場合、または製品に表示されるシリアルNo等の重要事項が消去、削除、もしくは改ざんされている場合。
 - 販売店様が保証書にご購入日の証明をされていない場合、またはお客様のご購入日を確認できる書類(レシートなど)が添付されていない場合。
 - お客様が製品をお買い上げ頂いた後、お客様による運送または移動に際し、落下または衝撃等に起因して故障または破損した場合。
 - お客様における使用上の誤り、不当な改造もしくは修理、または、弊社が指定するもの以外の機器との接続により故障または破損した場合。
 - 火災、地震、落雷、風水害、その他天変地変、または、異常電圧などの外部的要因により、故障または破損した場合。
 - 消耗部品が自然摩耗または自然劣化し、消耗部品を取り換える場合。
 - 前各号に掲げる場合のほか、故障の原因が、お客様の使用方法にあると認められる場合。

第3条(修理)

- この約款の規定による修理は、次の各号に規定する条件の下で実施します。
- 製品の故障が疑われる場合、各製品添付のマニュアルに記載の弊社サポートセンターへご連絡いただくか、同記載の修理ホームページにて修理をお申込ください。その際、弊社から製品の送付先をご案内いたします。ご送付時には宅配便など送付控えが残る方法でご送付ください。郵送は固くお断り致します。また、送料は送付元負担とさせていただきます。
 - 修理は、製品の分解または部品の交換もしくは補修により行います。但し、万一、修理が困難な場合または修理費用が製品価格を上回る場合には、保証対象の製品と同等またはそれ以上の性能を有する他の製品と交換する事により対応させて頂く事があります。
 - ハードディスク等のデータ記憶装置またはメディアの修理に際しましては、修理の内容により、ディスクもしくは製品を交換する場合またはディスクもしくはメディアをフォーマットする場合などがございますが、修理の際、弊社は記憶されたデータについてバックアップを作成いたしません。また、弊社は当該データの破損、消失などにつき、一切の責任を負いません。
 - 無償修理により、交換された旧部品または旧製品等は、弊社にて適宜廃棄処分させていただきます。
 - 有償修理により、交換された旧部品または旧製品等についても、弊社にて適宜廃棄処分させていただきますが、修理をご依頼された際にお客様からお知らせ頂ければ、旧部品等を返品いたします。但し、部品の性質上ご意向に添えない場合もございます。

第4条(免責事項)

- お客様ご購入された製品について、弊社が故意または重大な過失があった場合を除き、債務不履行または不法行為に基づく損害賠償責任は、当該製品の購入代金を限度と致します。
- お客様ご購入された製品について、隠れた瑕疵があった場合は、この約款の規定にかかわらず、無償にて当該瑕疵を修補または瑕疵のない製品または同等品に交換致しますが、当該瑕疵に基づく損害賠償の責に任じません。
- 弊社における保証は、お客様ご購入された製品の機能に関するものであり、ハードディスク等のデータ記憶装置について、記憶されたデータの消失または破損について保証するものではありません。

第5条(有効範囲)

この約款は、日本国内においてのみ有効です。また海外でのご使用につきましては、弊社はいかなる保証もいたしません。

切り取り

保証書

この製品は厳密な検査に合格してお届けしたものです。
お客様の正常なご使用状態で万一故障した場合は、この保証書に記載された期間、
条件の下に置いて修理を致します。

- ・修理は必ずこの保証書を添えてご依頼ください。
- ・この保証書は再発行致しませんので大切に保管してください。

株式会社バッファロー

本社 〒457-8520 名古屋市長区柴田本通四丁目15番

お名前	フリガナ
ご住所	〒
	TEL: () -

製品名	
保証期間	ご購入日より1年間
ご購入日	年 月 日
※販売店様記入欄	ご購入日が確認できる書類（レシートなど）を添付の上、修理をご依頼ください。

※以下は弊社内での業務連絡として使用しますのでお客様はご記入なさらないでください。

年月日	サービス内容	担当

切り取り

「設定がうまくいかない」、「故障かな?」と思ったら

マニュアル・ホームページ

- マニュアル（印刷物、添付 CD 等）の設定内容・困ったときは（Q&A）をご確認ください。
- お客様からのよくあるお問い合わせや、最新ドライバー・ファームウェアを以下のホームページで確認できます。解決できる場合がありますので、ぜひご覧ください。



ハローバッファロー

86886.jp (<http://www> 不要)

ハローバッファロー

86886.jp

検索 

サポートセンターのご案内

個人のお客様窓口

- インターネット（Eメール）：※お問合せフォームからご質問いただけます。



ハローバッファロー

86886.jp/mail/ (<http://www> 不要)

- 電話：お問い合わせの際には、1,ご使用の弊社製品名 2,パソコンの型番 3,OSのバージョン 4,トラブル内容をお知らせください。

受付時間や電話番号などは、変更されることがあります。

最新の内容は、弊社ホームページ（86886.jp）でご確認ください。

050-3163-1825 9:30~19:00（年末年始、法定点検日を除く）

※ 個人のお客様で上記番号がご使用にならない場合、NTTの固定電話（一般回線）からおかけいただくか、052-619-1825におかけください。

法人のお客様窓口

※法人のお客様窓口では、個人のお客様からのお問い合わせには、お答えすることができません。ご了承ください。

- インターネット（Eメール）：※お問合せフォームからご質問いただけます。



ハローバッファロー

86886.jp/hojin/ (<http://www> 不要)

- 電話：お問い合わせの際には、1,ご使用の弊社製品名 2,パソコンの型番 3,OSのバージョン 4,トラブル内容をお知らせください。

受付時間や電話番号などは、変更されることがあります。

最新の内容は、弊社ホームページ（86886.jp）でご確認ください。

050-3163-2000

9:30~12:00 13:00~17:00（土日祝日、夏期休暇、年末年始、法定点検日を除く）

※ 法人のお客様で上記番号がご使用にならない場合、NTTの固定電話（一般回線）からおかけいただくか、052-619-2000におかけください。

修理のご案内

「故障かな?」と思ったらときは、上記サポートセンターにご連絡いただく下記のホームページから修理の申し込みをおこなってください。



ハローバッファロー

86886.jp/shuri/ (<http://www> 不要)

携帯電話で修理品の送付先を確認することができます。

右のバーコードを携帯電話で読み取ってください。



添付品の販売（備品販売窓口）・ユーザー登録のご案内

添付品の販売、
ダウンロードの代行サービス（有料）



ハローバッファロー

86886.jp/bihin/ (<http://www> 不要)

ユーザー登録



ハローバッファロー

86886.jp/user/ (<http://www> 不要)

※We provide technical and customer support only to Japanese OS.

We provide technical and customer support only in Japanese language.

We provide technical and customer support only for use in Japan.

弊社へご提供の個人情報には次の目的のみに使用し、お客様の同意なく第三者への開示は致しません。

・お問合せに関する連絡・製品向上のためのアンケート（サポートセンター）・添付品の販売業務（備品販売窓口）

・製品返送/詳細症状の確認/見積確認/品質向上のための返送後の動作状況確認（修理センター）