

地デジ・ワンセグが受信できないときは

地デジ・ワンセグが受信できない、または映像がコマ落ちしてちらつくなど正常に表示されないときは、本紙の案内をご確認ください。

※本紙では、「地上デジタル放送」を「地デジ」、「ワンセグ放送」を「ワンセグ」と記載しています。

※イラストはイメージ図です。製品によって形状は異なります。

使用するアンテナをご確認ください

本製品では、次の3種類のアンテナに接続して使用することができます。

目的に合わせたアンテナを接続してお使いください。

出荷時にとりつけられているロッドアンテナ

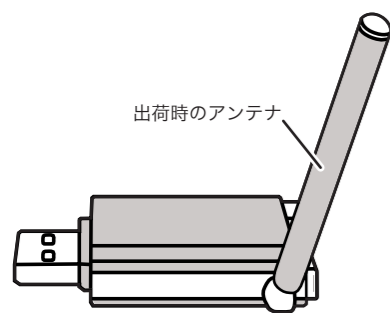

ワンセグ専用

※地デジの視聴には適していません。

本製品付属の外部アンテナ

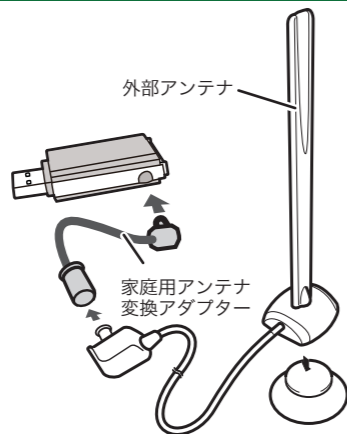

地デジ・ワンセグ用

※うまく視聴できないときは、テレビ用アンテナに接続して使用することをおすすめします。

テレビ用アンテナ

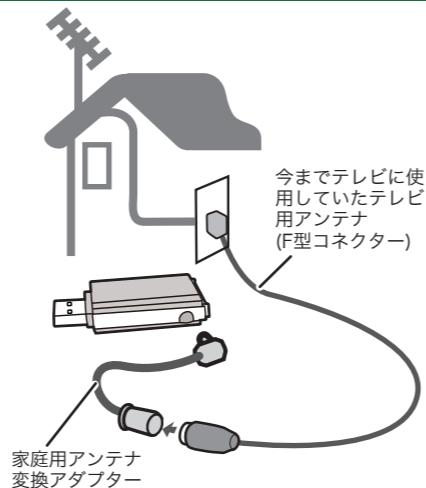

地デジ・ワンセグ用

地デジを視聴するときは

付属の家庭用アンテナ変換アダプターを使用し、テレビ用アンテナに接続して使用することをおすすめします。

※電波の受信環境によっては、付属の外部アンテナで地デジを受信できることがあります。

ワンセグを視聴するときは

出荷時に取り付けられているロッドアンテナ、付属の外部アンテナ、テレビ用アンテナいずれも接続して使用することができます。※電波の受信環境によっては、ロッドアンテナ、外部アンテナではワンセグを受信できないことがあります。そのようなときは、受信場所を移動するか、テレビ用アンテナに接続してお使いください。または、右クリックメニューのチャンネル設定で、ワンセグのみのチャンネルスキャンを行ってください。

テレビ用アンテナに接続しても地デジを視聴できないときは、本紙「テレビ用アンテナで地デジを視聴する場合」、「ケーブルテレビ等で地デジを視聴する場合」をご参照ください。

右上につづく

テレビ用アンテナで地デジを視聴する場合



確認 1

お住まいの地域が地デジの放送エリア内かご確認ください

お住まいの地域が地デジの放送エリア内か下記ホームページにてご確認ください。

社団法人 デジタル放送推進協会

http://vip.mapion.co.jp/custom/DPA_B/

受信できない地域にお住まいの場合、最寄のケーブルテレビ局またはNTT フレッツ・テレビ等にご加入することで視聴することができます。加入方法等は最寄のケーブルテレビ局またはNTTにご相談ください。

右の画面は2010年6月のものです。画面は変更されることがあります。



※インターネットを見る環境が無い場合、地上デジタルテレビジョン放送受信相談センター(電話:0570-07-0101)にお問い合わせください。



確認 2

お使いのテレビ用アンテナが UHF 放送を受信できるアンテナかご確認ください

VHF 放送のみ受信するアンテナでは、地デジを受信することはできません。

すでに UHF 放送(アナログ13~62ch)が受信できるアンテナをお使いの場合、そのまま地デジ用アンテナとしてお使いできます。

VHF 放送のみ受信するアンテナをお使いの場合、別途地デジ対応のアンテナ(UHF 放送受信対応)が必要になります。アンテナの設置は専門業者にご相談ください。

※一部の周波数帯しか受信できない仕様の UHF アンテナをお使いの場合、放送チャンネルによっては受信できないことがあります。

UHF のみまたは UHF&VHF 両対応の受信アンテナ



屋外用 UHF アンテナの例

VHF のみ受信アンテナ



屋外用 VHF アンテナの例



確認 3

テレビ用アンテナが地デジの中継局に向いているかご確認ください

アンテナが地デジ中継局に向いているかご確認ください。

地デジ放送を受信するには、アンテナを地デジ放送中継局に向ける必要があります。地デジ放送中継局は、アナログ放送中継局の場所と異なることがありますのでご注意ください。お住まいの地域の地デジ放送中継局の位置は下記ホームページにてご確認ください。

社団法人 デジタル放送推進協会

http://vip.mapion.co.jp/custom/DPA_B/

右の画面は2010年6月のものです。画面は変更されることがあります。



※インターネットを見る環境が無い場合、地上デジタルテレビジョン放送受信相談センター(電話:0570-07-0101)にお問い合わせください。

屋外用 UHF アンテナの向きの例

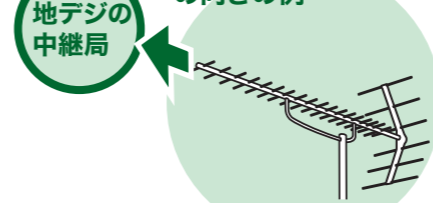

弊社製屋内用地デジアンテナの向きの例

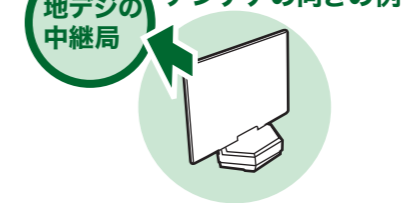

うら面につづく



確認 4 電波が強過ぎる環境になっていないかご確認ください

ブースター (電波増幅器) を取り外す

アンテナと本製品の間にブースターが接続されていないかご確認ください。接続されているときは、取り外すことで改善することがあります。



ブースター
電波が弱いときに電波を強めるための機器です。

アッテネーター (電波減衰器) を取り付ける

地デジの中継局の近くにお住まいの場合、地デジの電波自体が強すぎて受信できないことがあります。このようなときは、別途アッテネーターをご用意ください。アンテナと本製品の間に別途アッテネーターを接続することで改善することがあります。



アッテネーター
電波が強過ぎるときに電波を弱めるための機器です。



確認 5 電波が弱くなる環境になっていないかご確認ください

アンテナケーブルを交換する

アンテナケーブルが断線している場合、またはアンテナケーブルのコネクター部分の芯線が曲がっていたり折れたりしている場合、電波が大きく減衰または遮断されることがあります。このようなときは、別途新しいアンテナケーブルをご用意ください。アンテナケーブルが長すぎても大きく減衰することがありますので、短いアンテナケーブルに取り替えることで改善することがあります。またコネクターの締め付けが十分でない場合も、減衰することがあります。コネクターは奥までしっかりと差し込み、抜けやすくなっていないかご確認ください。

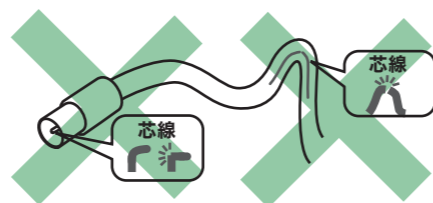

アッテネーター (電波減衰器) を取り外す

アッテネーターがアンテナと本製品の間に接続されていないかご確認ください。アッテネーターを取り外して、本製品を直接接続することで改善することがあります。

ブースター (電波増幅器) を取り付ける

地デジの中継局から遠い、またはマンションなどで中継局方向が遮られている場合、地デジの電波が弱くて受信できないことがあります。このようなときは、別途ブースターをご用意ください。アンテナと本製品の間に別途ブースターを接続することで改善することがあります。

※ブースターは必要な信号以外にもノイズも一緒に増幅します。そのため、元の電波が非常に弱い場合またはノイズが多く含まれている場合、ブースターを取り付けても改善しないこともあります。

分配器を取り外す

分配器がアンテナと本製品の間に接続されている場合、分配器を取り外し、直接アンテナに本製品を取り付けることで改善することがあります。改善した場合、分配器により電波が減衰していたことが原因の可能性があります。このようなときは本製品の間に別途ブースター (電波増幅器) を取り付けることで分配器との併用ができるようになります。



分配器
アンテナからの電波を複数の出力に分けるための機器です。複数のテレビ、チューナーで受信するときに使用します。

分波器へアンテナケーブルを接続しなおす

分波器がアンテナと本製品の間に接続されている場合、分波器への接続が正しくされていないために正常に受信できないことがあります。分波器のマニュアルを参照し、各コネクターにそれぞれ適切なアンテナケーブルを接続してください。



分波器
複数の種類が混ざった電波 (BS/CS、UHF、VHF など) を電波の種類で分けるための機器です。

本製品周辺にある電子機器の電源を OFF にする

電子機器から発する電波により、ノイズが発生し地デジを受信できなくなることがあります。本製品周辺にある電子機器の電源を OFF にすることで改善することがあります。このような場合、電子機器のメーカーに現象をご相談ください。

ケーブルテレビ等で地デジを視聴する場合

ケーブルテレビ

確認 1 お使いのケーブルテレビの契約プラン、伝送方式をご確認ください

契約プランが地デジに対応しているかご確認ください。

対応していない場合、地デジを受信することはできません。契約プランが分からないときは、お使いのケーブルテレビ会社等へご確認ください。

ケーブルテレビの伝送方式が「パススルー方式」および「周波数変換パススルー方式」かご確認ください。

本製品の対応伝送方式は「パススルー方式」および「周波数変換パススルー方式」です。「トランスモジュレーション方式」の場合、本製品をご使用になれません。

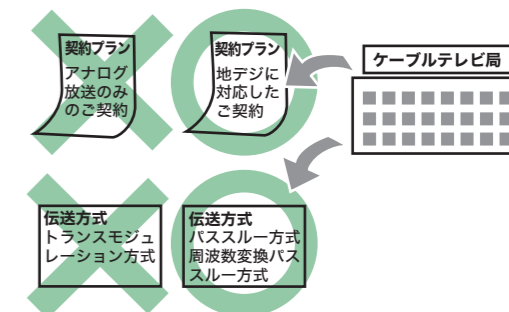

※伝送方式が分からないときは、お使いのケーブルテレビ会社へご確認ください。

ケーブルテレビ

確認 2 電波が強過ぎる環境になっていないかご確認ください

ブースター (電波増幅器) を取り外す

アンテナと本製品の間にブースターが接続されていないかご確認ください。接続されているときは、取り外すことで改善することがあります。

アッテネーター (電波減衰器) を取り付ける

ケーブルテレビで受信する場合、地デジの電波自体が強すぎて受信できないことがあります。このようなときは、別途アッテネーターをご用意ください。アンテナと本製品の間に別途アッテネーターを接続することで改善することがあります。

ケーブルテレビ

確認 3 電波が弱くなる環境になっていないかご確認ください

アンテナケーブルを交換する

アンテナケーブルが断線している場合、またはアンテナケーブルのコネクター部分の芯線が曲がっていたり折れたりしている場合、電波が大きく減衰または遮断されることがあります。このようなときは、別途新しいアンテナケーブルをご用意ください。アンテナケーブルが長すぎても大きく減衰することがありますので、短いアンテナケーブルに取り替えることで改善することがあります。またコネクターの締め付けが十分でない場合も、減衰することがあります。コネクターは奥までしっかりと差し込み、抜けやすくなっていないかご確認ください。

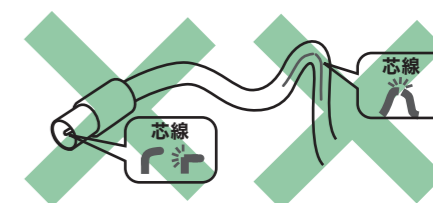

分配器を取り外す

分配器がアンテナと本製品の間に接続されている場合、分配器を取り外し、直接アンテナに本製品を取り付けることで改善することがあります。改善した場合、分配器により電波が減衰していたことが原因の可能性があります。このようなときは本製品の間に別途ブースター (電波増幅器) を取り付けることで分配器との併用ができるようになります。

分波器へアンテナケーブルを接続しなおす

分波器がアンテナと本製品の間に接続されている場合、分波器への接続が正しくされていないために正常に受信できないことがあります。分波器のマニュアルを参照しアンテナケーブルを接続しなおすことで改善することがあります。分波器のマニュアルを参照し、各コネクターにそれぞれ適切なアンテナケーブルを接続してください。

本製品周辺にある電子機器の電源を OFF にする

電子機器から発する電波により、ノイズが発生し地デジを受信できなくなることがあります。本製品周辺にある電子機器の電源を OFF にすることで改善することがあります。このような場合、電子機器のメーカーに現象をご相談ください。