

らくらく!セットアップシート

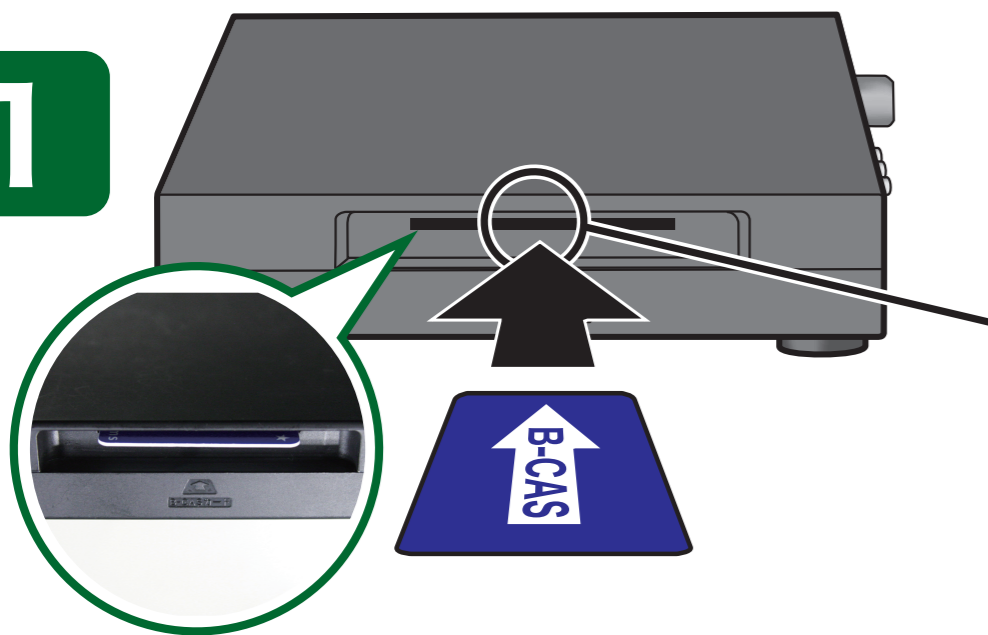

本製品を正しく使用するために、このマニュアルをみてセットアップを行ってください。お読みになった後は、大切に保管してください。

1



ビーキャスト B-CAS カード (青色) を差し込みます

ビーキャスト B-CASカードがはみ出していると地デジを視聴することができません。

ビーキャスト
※B-CASカードは付属の台紙に貼付しています。

2

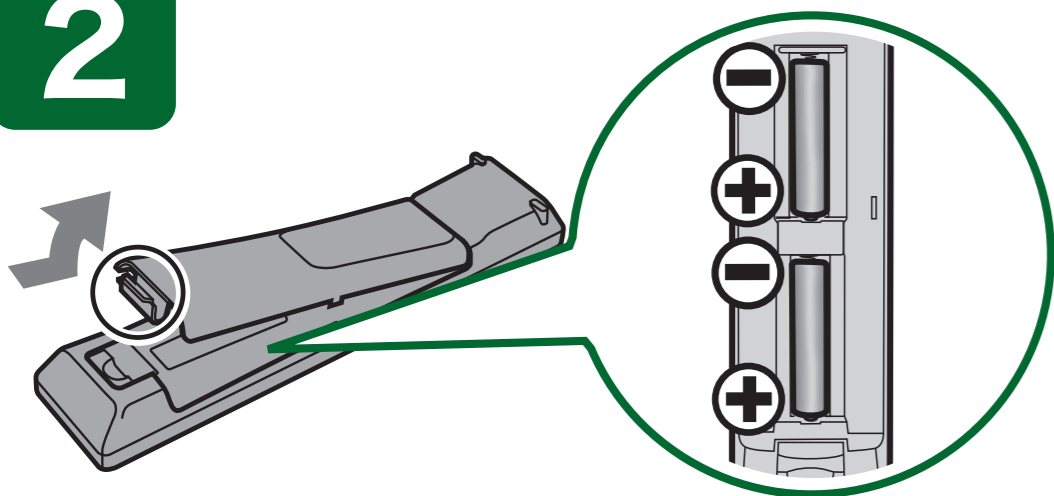

リモコンに電池を入れます

単四形乾電池2本を図のように \oplus と \ominus の向きに注意してリモコンに入れてください。

※付属の電池は動作確認用です。短い期間で消耗してしまいうことがありますので、早めに新しい電池とお取り替えください。

リモコンは本製品に向けて操作してください。

※受光部とリモコンの間を遮るような物を置かないでください。

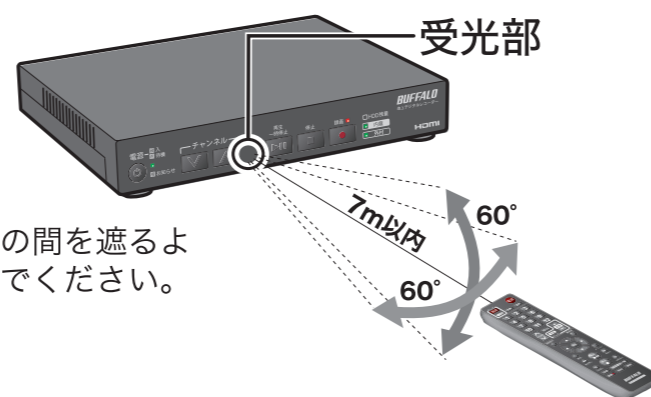

3

アンテナを接続します

- 注意**
- アンテナケーブルを本製品に接続するとき(ケーブルを接続し直すとき、ケーブルを変更するときを含む)は、必ずACアダプターを取り外した状態で行ってください。
 - 今まで使用していたアンテナケーブルで視聴できないときは、別途「地デジ対応同軸ケーブル」をご用意ください。

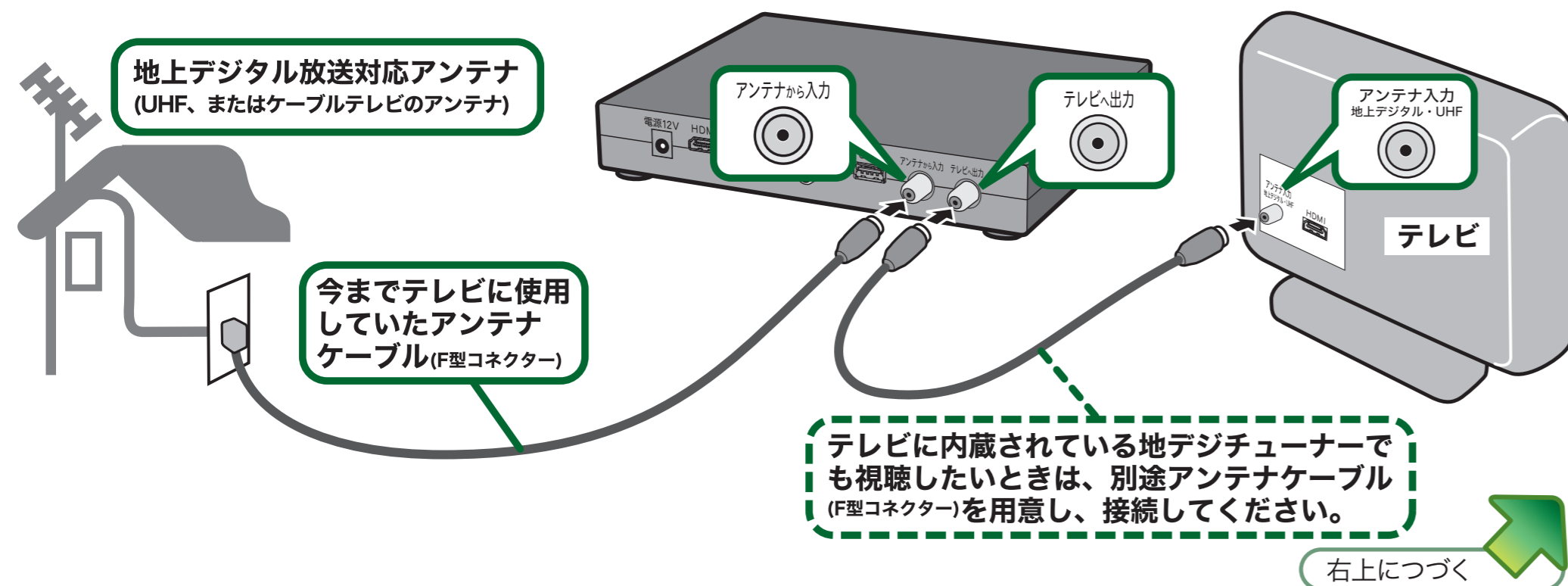

4

テレビに接続します

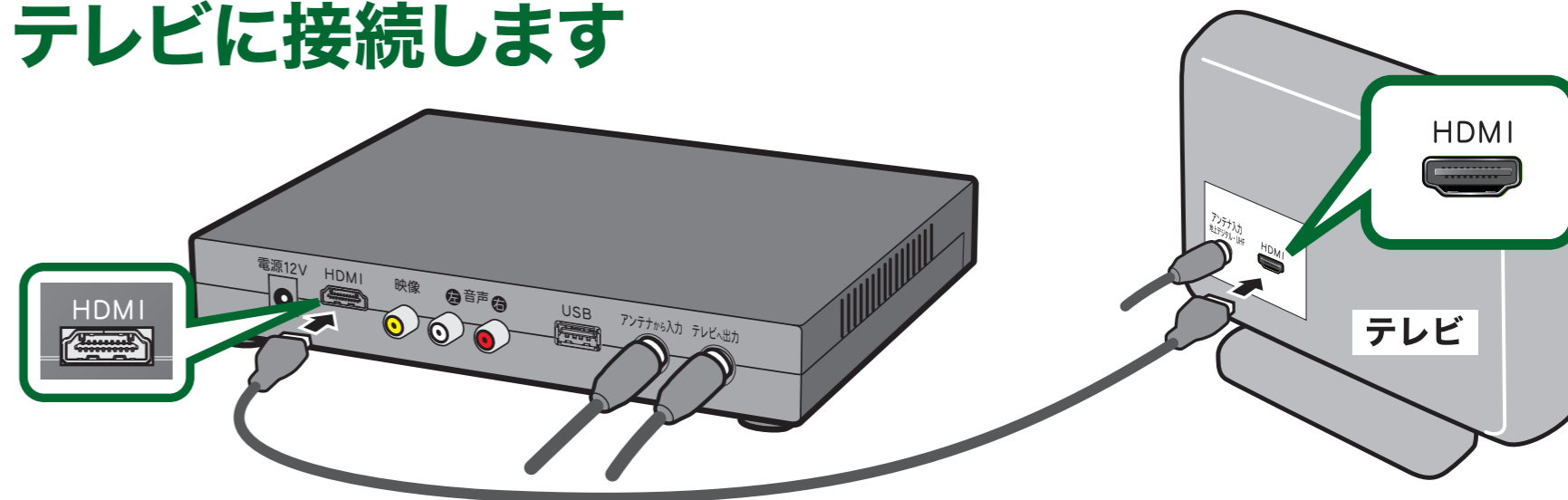

- 注意**
- DVR-1Cをご購入の場合は、別途HDMIケーブルをご用意ください。
 - HDMIケーブルを本製品に接続するとき(ケーブルを接続し直すとき、ケーブルを変更するときを含む)は、必ずACアダプターを取り外した状態で行ってください。

テレビにHDMI端子がないときは？

付属のビデオ/オーディオケーブルで接続してください。ビデオ入力/音声入力端子の位置(テレビの前面、背面、側面)、色(黄色と赤/白または黒)はお使いのテレビによって異なります。詳しくはテレビに付属のマニュアルにてご確認ください。

ビデオ/オーディオケーブルで接続した場合、HDMIケーブルで接続したときに比べ、映像が粗くなります。テレビにHDMI端子があるときは、HDMIケーブルで接続することをおすすめします。

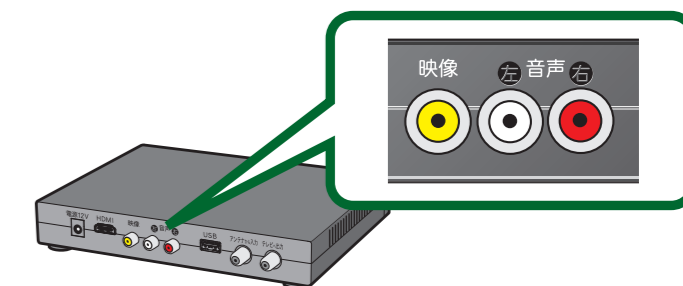

5

ACアダプターを接続します

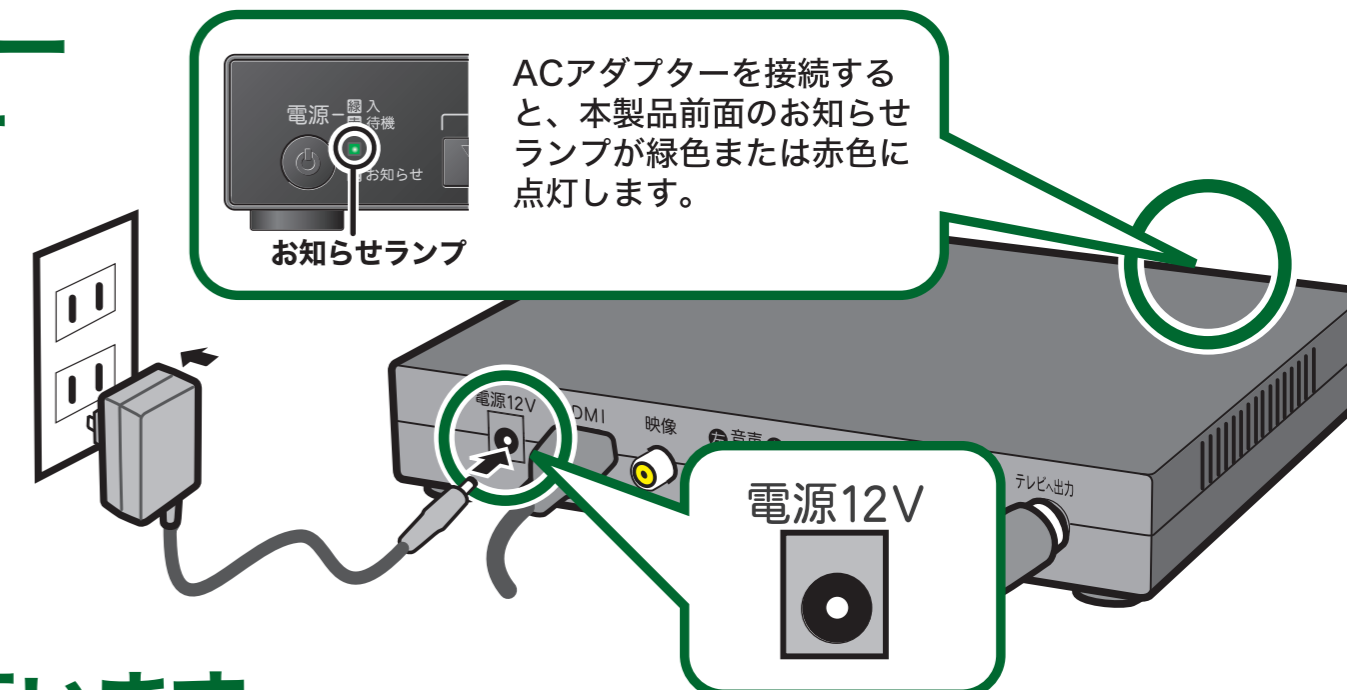

ACアダプターを接続すると、本製品前面のお知らせランプが緑色または赤色に点灯します。

6

初期設定を行います

テレビ画面の表示にしたがって本製品の初期設定を行います。

- 本製品前面のお知らせランプが赤色に点灯しているときは、前面の電源ボタンを押してください。お知らせランプが緑色に点灯します(すでに緑色に点灯しているときは、そのまま手順②へお進みください)。※リモコンの右上にある電源ボタンを押しても本製品の電源を入/切することができます。
- はじめに初期設定を行います。
1. テレビ画面の設定
2. お住まいの地域の設定
3. チャンネルスキャン(放送局の検索)
左の画面が表示されるよう、本製品を接続した外部入力(HDMI、ビデオ1、ビデオ2など)に切り換えます。※外部入力への切り換え方法は、テレビに付属のマニュアルをご参照ください。
- リモコンを本製品に向けて、決定ボタンを押します。※本製品をリモコンで操作できないときは、リモコンの[戻る]ボタンを押しながら[1]を2回押し改善するかお試しください。
- 接続に使用した端子、テレビの規格を選択しリモコンの決定ボタンを押します。※HDMIケーブルで接続したときは、[HDMI端子(1080i)]を選択することをおすすめします。
- 画面の指示にしたがって接続の確認を行い、リモコンの決定ボタンを押します。
- お住まいの地域をリモコンの上下ボタンで選択し、決定ボタンを押します。
- リモコンの決定ボタンを押すとチャンネル検索が開始されます。※チャンネル検索には最大10分程度時間がかかります。10分経過後もチャンネルの検索が完了しないときは、本製品に接続されているACアダプターを取り付け直してください。本製品起動後、手順①からやり直してください。
- 「放送を視聴する準備が完了しました」と表示されたら、リモコンの決定ボタンを押してください。

初期設定が完了すると、検索したチャンネルの番組がテレビに表示されます。

リモコンでテレビを操作できるように設定する

テレビのメーカー番号を設定すれば、付属のリモコンでテレビも操作できるようになります。



▲注意

- ・[戻る]ボタンを押しながら、[12]を2回押さないでください。リモコンコードが「2」に切り換わり、本製品をリモコンで操作できなくなります。このようなときは、[戻る]ボタンを押しながら[11]を2回押してください。
- ・本製品を他のテレビに接続した場合は、上記のリモコンの準備を初めからやり直してください。
- ・テレビを操作するときは、リモコンをテレビに向けて操作してください。



1 テレビの電源スイッチでテレビの主電源を入れます。

※まだ付属のリモコンでテレビの電源を入れることはできません。

2 戻るボタンを押しながら、下記の表を参照して、お使いの【テレビのメーカー設定番号】を押します。

※1つのメーカーでも複数の設定番号があります。動作が確認できるまで設定番号を変えてお試しください。設定番号を変えて試すときは、一度リモコンの戻るボタンから指を離し、再度手順1から行ってください。

3 ボタンから指を離します。

戻る

4 リモコンをテレビに向け、電源ボタンを押してテレビの電源を入/切できるか確認してください。

※入/切できないときは、手順1~3を再度行ってください。

5 テレビの電源を入/切できれば設定は完了です。

電源ボタンでテレビを操作できるようになります。

【テレビのメーカー設定番号】

例) パナソニック1: 戻るボタンを押しながら、10を押して、1を押す。戻るボタンから指を離す。

※下記の表にあるメーカーでも製品によっては動作しないことがあります。そのようなときは、テレビに付属のリモコンをお使いください。

※動作しない場合は、お使いのテレビに付属のリモコンをご使用ください。本製品に付属のリモコンが使用できる場合でも、テレビに付属のリモコンは破棄せずに大切に保管してください。

メーカー	設定番号
パナソニック(旧松下電器)1	10を押して、1を押す
パナソニック(旧松下電器)2	10を押して、2を押す
パナソニック(旧松下電器)3	10を押して、3を押す
シャープ1	10を押して、4を押す
シャープ2	10を押して、5を押す
シャープ3	10を押して、6を押す
ソニー1	10を押して、7を押す
ソニー2	10を押して、8を押す
東芝1	10を押して、9を押す
東芝2	1を押して、10を押す
日立1	1を押して、1を押す
日立2	1を押して、2を押す
日立3	1を押して、3を押す

メーカー	設定番号
三菱1	1を押して、4を押す
三菱2	1を押して、5を押す
三洋1	1を押して、6を押す
三洋2	1を押して、7を押す
ビクター1	1を押して、8を押す
ビクター2	1を押して、9を押す
ビクター3	2を押して、10を押す
NEC1	2を押して、1を押す
NEC2	2を押して、2を押す
パイオニア	2を押して、3を押す
富士通ゼネラル	2を押して、4を押す
アイワ1	2を押して、5を押す

メーカー	設定番号
アイワ2	2を押して、6を押す
アイワ3	2を押して、7を押す
船井1	2を押して、8を押す
船井2	2を押して、9を押す
船井3	3を押して、10を押す
船井4	3を押して、1を押す
船井5	3を押して、2を押す
SAMSUNG	3を押して、3を押す
LG	3を押して、4を押す
ORION	3を押して、5を押す
PHILIPS1	3を押して、6を押す
PHILIPS2	3を押して、7を押す

録画予約・録画番組の再生

録画予約する

- 1 番組表ボタンを押します。
- 2 録画予約したい番組を選んで録画ボタンを押します。

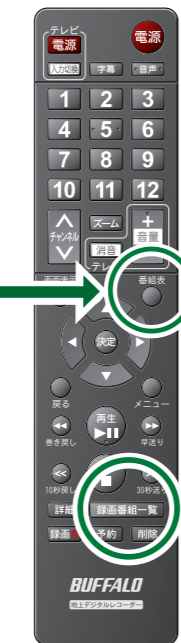
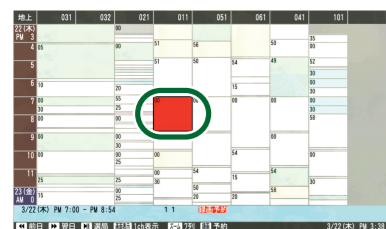

録画した番組を見る

録画番組一覧ボタンを押します。

見たい番組を選んで再生ボタンを押します。

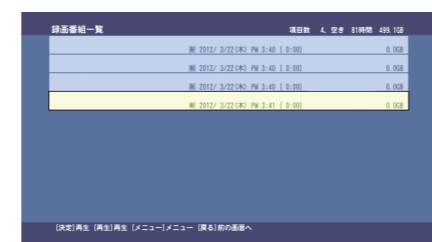

- ※ 停止ボタンを押すと停止できます。
- ※ 消去ボタンを押すと選択している番組を消去します。

本製品の設定

● 放送受信設定

リモコンのメニューボタンを押し、表示された画面で[放送受信設定]を選択すると放送受信に関する設定画面を表示することができます。設定画面では、次のことが設定できます。

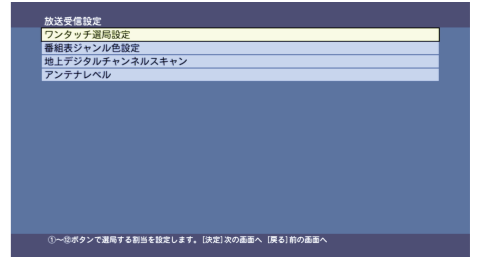

ワンタッチ選局設定	リモコンの各数字ボタンに割り当てる放送局を選択します。
番組表ジャンル色設定	番組表の枠の色を番組ジャンル(「スポーツ」「ドラマ」「音楽」「映画」「アニメ/特撮」など)ごとに設定できます。
地上デジタルチャンネルスキャン	地域設定+初期スキャン:チャンネルの検索を行い、自動でチャンネルを設定します。 引越越しなどで電波の受信方法が変更されたときにチャンネル取得を実行し、チャンネルを再設定します。 再スキャン:新しい放送局の開局を確認できます。
アンテナレベル	各チャンネルの電波状態を確認します。各数字ボタン、または[チャンネル]ボタンで選局します。

● 本体設定

リモコンのメニューボタンを押し、表示された画面で[本体設定]を選択すると本体の設定画面を表示することができます。設定画面では、次のことが設定できます。

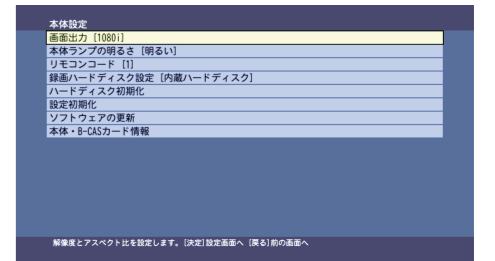

画面出力	接続に使用した端子、テレビの規格を選択します。 HDMI端子(1080i):規格1080iのテレビにHDMIケーブルで接続 HDMI端子(720p):規格720pのテレビにHDMIケーブルで接続 HDMI端子(480p) ワイド画面16:9:規格480pのワイドテレビにHDMIケーブルで接続 HDMI端子(480p) 従来型画面4:3:規格480pの従来型のテレビにHDMIケーブルで接続 コンポジット端子(赤白黄) ワイド画面16:9:ワイドテレビにビデオ/オーディオケーブル(赤白黄)で接続 コンポジット端子(赤白黄) 従来型画面4:3:従来型のテレビにビデオ/オーディオケーブル(赤白黄)で接続
本体ランプの明るさ	本体ランプの明るさを「明るい」「標準」「暗い」から選択します。
リモコンコード	本製品を2台お持ちの場合、リモコンを使い分けるのに便利な機能です。 リモコンコード「1」を選択した場合、リモコンの[戻る]ボタンを押しながら、[11]を2回押すと本製品の操作ができるようになります。(出荷時設定) リモコンコード「2」を選択した場合、リモコンの[戻る]ボタンを押しながら、[12]を2回押すと本製品の操作ができるようになります。 リモコンコードを選択した後、必ず下線部の操作を行ってください。行わないとリモコンで本製品を操作できなくなりますのでご注意ください。
録画ハードディスク設定	録画するハードディスクを「内蔵ハードディスク」「外付けハードディスク優先」から設定をします。外付けハードディスクが未接続の場合は、内蔵ハードディスクに録画します。
ハードディスク初期化	内蔵ハードディスクまたは外付けハードディスクを初期化します。 ハードディスク内のデータはすべて消去されますのでご注意ください。また、初期化中は予約録画は実行されません。
設定初期化	すべての設定を出荷時の状態に戻します。初期化が完了すると、本製品の電源が切れます。続けて使用するには電源ボタンを押して本製品の電源を入れてください。
ソフトウェアの更新	放送波による更新:放送波で本製品のソフトウェアの自動更新を行う場合は、「(行)」を選択してください。更新は待機状態のときに自動的に行われます。 USBメモリによる更新:弊社ホームページ(buffalo.jp)からダウンロードした本製品のソフトウェアをUSBメモリに保存して更新を行う場合はこちらを選択してください。
本体・B-CASカード情報	本製品に組み込まれているソフトウェアのバージョン、B-CASカードの情報を表示します。

お知らせランプが点灯したら



橙色点灯

本製品についてのお知らせがあります。リモコンのメニューボタンを押し、「お知らせ」からお知らせの内容を確認してください。

緑色点灯

電源入(テレビの視聴中)

緑色点滅

起動中

赤色点灯

電源切(待機状態)

赤色点滅

起動エラー(ACアダプターを接続しなおしても赤色点滅するときは、弊社修理センターに修理をご依頼ください。)

消灯

ACアダプターを接続していない状態