

Windowsパソコンから無線で接続する

1 AOSSボタンを押して無線で接続します

本製品の設置・配線を行ってから以下の手順を行ってください。
設置・配線についての詳細は、別紙「らくらく!セットアップシート 設置・配線編」を参照してください。

以下の手順では、「AirStation セットアップカード」をお使いします。
お買い上げ時は、製品に貼り付けられますので、取り外してお手元にご用意ください。

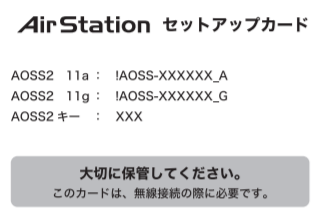

1 無線親機のAOSSボタンをランプが点滅するまで押し続けます。ランプが点滅したら、ボタンから手を放します。



2 パソコンから「!AOSS-xxxxxx」(初期設定用SSID)に接続します。接続方法は、Windowsのバージョンによって異なります。

Windows 7の場合

1. タスクトレイのワイヤレスアイコン()をクリックします。
2. AirStationセットアップカードのAOSS2と同じ値(!AOSS-xxx xxx_Aまたは!AOSS-xxx xx_G)を選択し、[接続]をクリックします。



※この後、「ネットワークの場所の設定」という画面が表示された場合は、[キャンセル]をクリックして画面を閉じてください。

続いて「2 インターネット接続とセキュリティの設定をします」に進んでください。

Windows Vistaの場合

1. タスクトレイのワイヤレスアイコン()をクリックし、「ネットワークに接続」をクリックします。

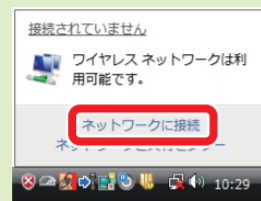

2. AirStationセットアップカードのAOSS2と同じ値(!AOSS-xxx xxx_Aまたは!AOSS-xxx xx_G)を選択し、[接続]をクリックします。

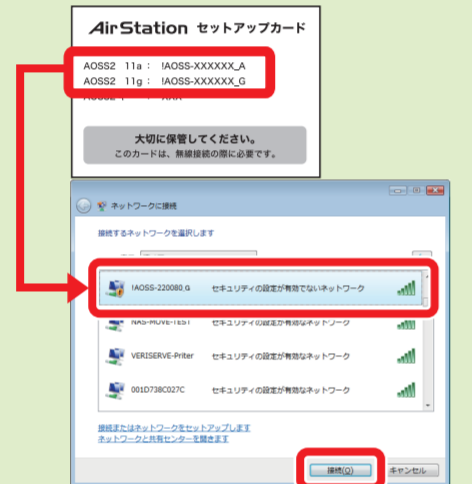

3. 「接続します」をクリックします。



4. 「!AOSS-xxxxxx_A(または!AOSS-xxxxxx_G)に正しく接続しました」と表示されたら、[閉じる]をクリックします。

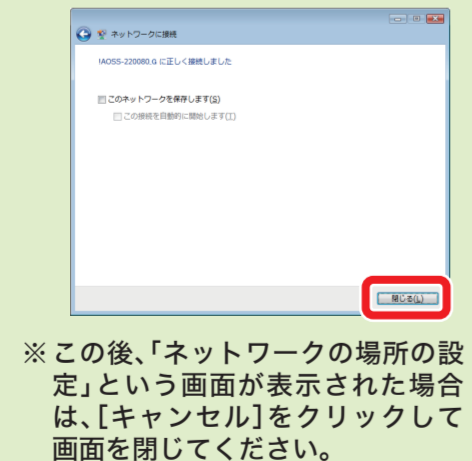

※この後、「ネットワークの場所の設定」という画面が表示された場合は、[キャンセル]をクリックして画面を閉じてください。

続いて「2 インターネット接続とセキュリティの設定をします」に進んでください。

Windows XPの場合

「クライアントマネージャ3」がパソコンにインストールされている場合は、以下の手順では接続できません。右側の「Windows XPでクライアントマネージャ3をお使いの場合」の手順で接続してください。

1. タスクトレイのワイヤレスアイコン()をクリックします。
2. AirStationセットアップカードのAOSS2と同じ値(!AOSS-xxx xxx_Aまたは!AOSS-xxx xx_G)を選択し、[接続]をクリックします。

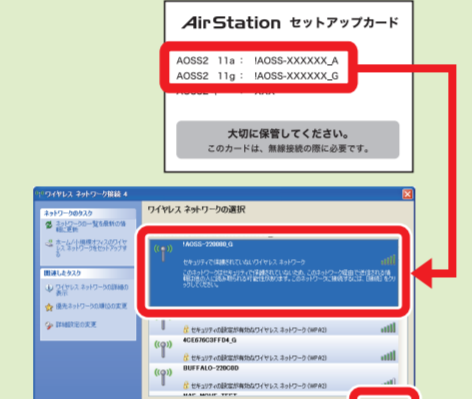

※「このワイヤレス接続を構成できません」という画面が表示された場合は、「クライアントマネージャ3」がインストールされている可能性があります。本紙右側の「Windows XPでクライアントマネージャ3をお使いの場合」の手順で設定してください。

3. [接続]をクリックします。

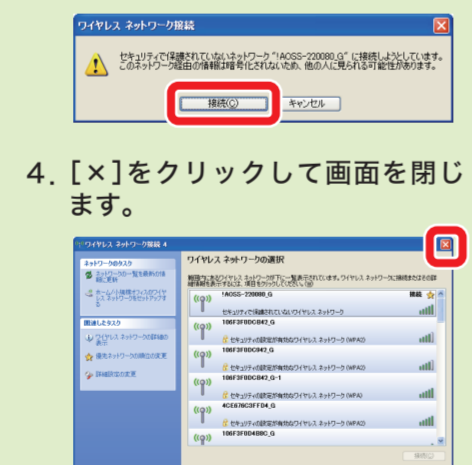

4. [x]をクリックして画面を閉じます。

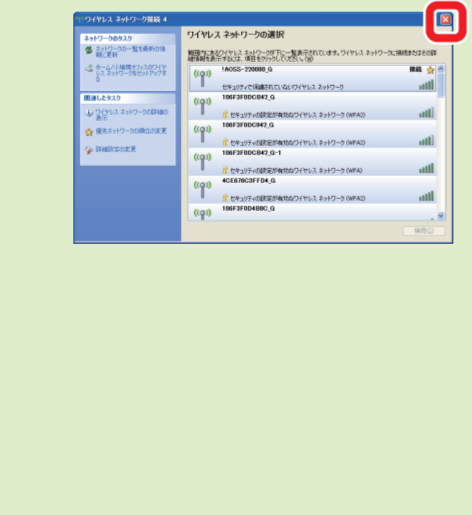

続いて「2 インターネット接続とセキュリティの設定をします」に進んでください。

2 インターネット接続とセキュリティの設定をします

- 1 Webブラウザ(Internet Explorer)を開きます。
- 2 AirStationセットアップカードのAOSS2キーと同じ値(3桁の値)をクリックして、[次へ]をクリックします。



- 3 本製品がインターネット回線の種別を確認します。設定が不要な回線の場合は、自動的に手順4の画面が表示されます。設定が必要な回線の場合は、「プロバイダー情報の設定」画面が表示されますので、以下の手順で設定を行ってください。

「プロバイダー情報の設定」画面が表示された場合

プロバイダーの資料(プロバイダー登録通知書)にしたがって各項目を入力し、[進む]をクリックします。



接続先ユーザー名:
プロバイダーより送付された資料・ハガキに記載されています。プロバイダーによって名称が異なります。例) 接続ID、ログインアカウント、認証ID など

接続先パスワード:
接続先ユーザー名に対するパスワードを2回入力します。

DNS(ネーム)サーバーアドレス:
プロバイダーより送付された資料・ハガキに記載がない場合は、入力はありません。

フレッツ・スクウェア接続:
ブロードバンド映像サービス/IP電話サービス:
フレッツ回線で、該当するサービスをお使いの場合のみ設定を行ってください。

- 4 「無線セキュリティ設定の手順」画面が表示されたら、「ここをクリックしてください」をクリックします。

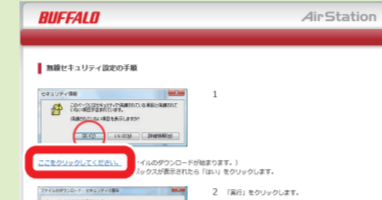

※ここでの手順は、WebブラウザやWindowsのバージョンによって異なる場合があります。画面の指示に従って設定を行ってください。

- 5 [実行]をクリックします。

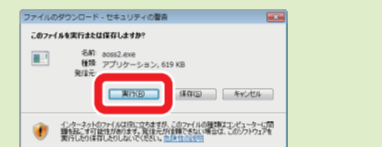

※「ユーザーアカウント制御」画面が表示された場合は、[はい]または[続行]をクリックします。

- 6 自動的に無線LAN接続設定が行われます。



- 7 完了画面が表示されたら、[完了]をクリックします。

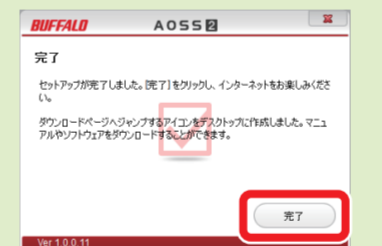

以上で設定はすべて完了です。

前面の2.4GHz/5GHzランプが連続点滅している場合



本製品の設定に失敗すると、本体前面の2.4GHz/5GHzランプが連続点滅します。その場合は、もう一度最初から設定し直してください。

Windows XPでクライアントマネージャ3をお使いの場合

- 1 タスクトレイのクライアントマネージャ3のアイコン()を右クリックし、「かんたん接続」→「自動セキュリティ設定」を選択します。

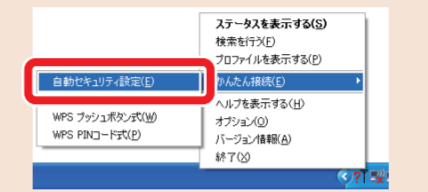

- 2 以下の画面が表示されたら、本製品のAOSSボタンをランプが点滅するまで押し続けます。ランプが点滅したら、ボタンから手を放します。

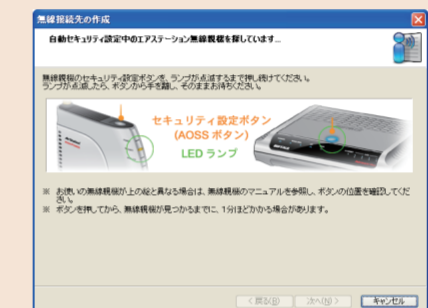

- 3 自動的に無線親機が検出され、接続されます。



- 4 接続が完了するまで待ちます。

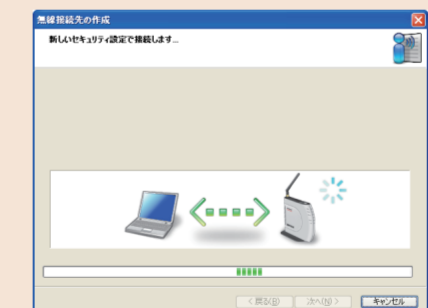

- 5 「AOSS(またはWPSプッシュボタン式)で接続が完了しました」と表示されたら、接続先の名前を確認し、[完了]をクリックします。

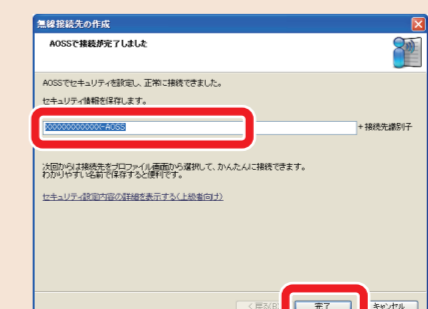

- 6 「セキュリティの設定は成功しました」と表示されたら、[x]をクリックして画面を閉じます。



- 7 Webブラウザ(Internet Explorer)を開きます。



- 8 ホームページが表示されたら設定はすべて完了です。



「Internet回線判別中」画面が表示された場合

- 9 [Internet側の確認を行う]をクリックします。



- 10 ユーザー名に「admin」(小文字)、パスワードに「password」(小文字)を入力して、[OK]をクリックします。

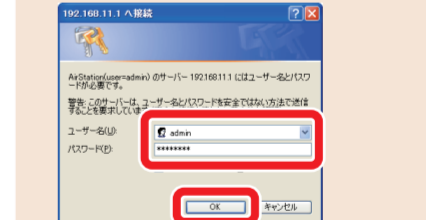

- 11 プロバイダーの資料(プロバイダー登録通知書)にしたがって各項目を入力し、[進む]をクリックします。



接続先ユーザー名:
プロバイダーより送付された資料・ハガキに記載されています。プロバイダーによって名称が異なります。例) 接続ID、ログインアカウント、認証ID など

接続先パスワード:
接続先ユーザー名に対するパスワードを2回入力します。

DNS(ネーム)サーバーアドレス:
プロバイダーより送付された資料・ハガキに記載がない場合は、入力はありません。

フレッツ・スクウェア接続:
ブロードバンド映像サービス/IP電話サービス:
フレッツ回線で、該当するサービスをお使いの場合のみ設定を行ってください。

- 12 接続確認画面が表示され、インターネットに接続できるか確認が行われます。



- 13 「接続成功です」という画面が表示されたら、いったんWebブラウザ(Internet Explorer)を閉じます。



- 14 もう一度Webブラウザ(Internet Explorer)を開きます。



- 15 ホームページが表示されます。



以上で設定はすべて完了です。

前面の2.4GHz/5GHzランプが連続点滅している場合



本製品の設定に失敗すると、本体前面の2.4GHz/5GHzランプが連続点滅します。その場合は、もう一度最初から設定し直してください。

Macから無線で接続する

1 AOSSボタンを押して無線で接続します

本製品の設置・配線を行ってから以下の手順を行ってください。
設置・配線についての詳細は、別紙「らくらく！セットアップシート 設置・配線編」を参照してください。

以下の手順では、「AirStation セットアップカード」を使って設定を行います。
お買い上げ時は、製品に貼り付けられますので、取り外してお手元にご用意ください。

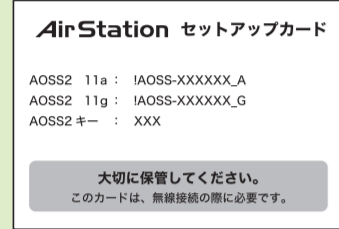

無線親機のAOSSボタンをランプが点滅するまで押し続けます。ランプが点滅したら、ボタンから手を放します。



Macから「!AOSS-xxxxxx」(初期設定用SSID)に接続します。

- メニューバーのワイヤレスアイコン(📶)をクリックします。
- AirStationセットアップカードのAOSS2と同じ値(AOSS-xxx xxx_Aまたは!AOSS-xxx xxx_G)を選択します。

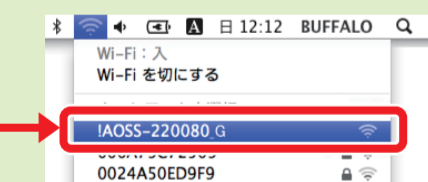
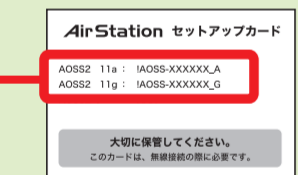

続いて「2 インターネット接続とセキュリティの設定をします」に進んでください。

2 インターネット接続とセキュリティの設定をします

- Webブラウザ(Safari)を開いて、ホームページにアクセスします。
- AirStationセットアップカードのAOSS2キーと同じ値(3桁の値)をクリックして、「次へ」をクリックします。

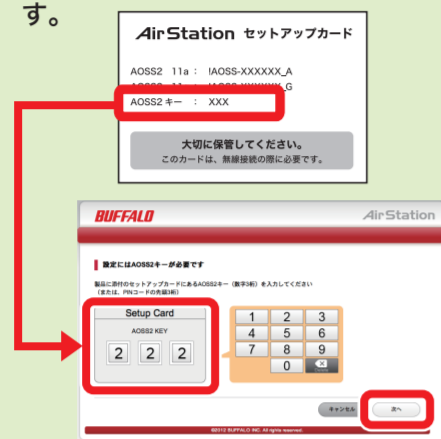

- 本製品がインターネット回線の種別を確認します。
設定が不要な回線の場合は、自動的に手順4の画面が表示されます。
設定が必要な回線の場合は、「プロバイダー情報の設定」画面が表示されますので、以下の手順で設定を行ってください。

「プロバイダー情報の設定」画面が表示された場合

プロバイダーの資料(プロバイダー登録通知書)にしたがって各項目を入力し、「進む」をクリックします。



接続先ユーザー名:
プロバイダーより送付された資料・ハガキに記載されています。プロバイダーによって名称が異なります。
例) 接続ID、ログインアカウント、認証ID など

接続先パスワード:
接続先ユーザー名に対するパスワードを2回入力します。

DNS(ネーム)サーバーアドレス:
プロバイダーより送付された資料・ハガキに記載がない場合は、入力は不要です。

フレッツ・スクウェア接続:
ブロードバンド映像サービス/IP電話サービス:
フレッツ回線で、該当するサービスをお使いの場合のみ設定を行ってください。

- 「無線セキュリティ設定の手順」という画面が表示されたら、ウィンドウの「完了」をクリックして「AOSS2.dmg」をダブルクリックします。

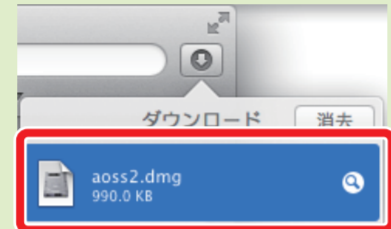

※ここでの手順は、WebブラウザやMac OSのバージョンによって異なる場合があります。画面の指示に従って設定を行ってください。

- DockのFinderアイコンをクリックします。



- AOSS2アイコンをダブルクリックします。



- 「開く」をクリックします。

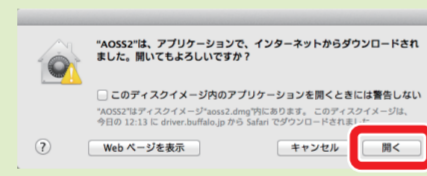

- Macに設定されているパスワードを入力して、「OK」をクリックします。

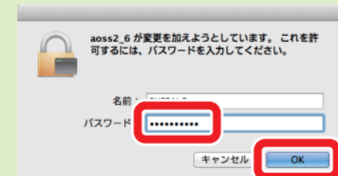

- 自動的に無線LAN接続設定が行われます。



- 完了画面が表示されたら、「完了」をクリックします。

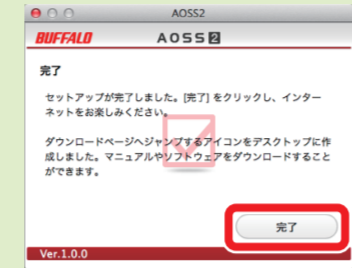

以上で設定はすべて完了です。

前面の2.4GHz/5GHzランプが連続点滅している場合



本製品の設定に失敗すると、本体前面の2.4GHz/5GHzランプが連続点滅します。その場合は、もう一度最初から設定し直してください。

有線で接続する

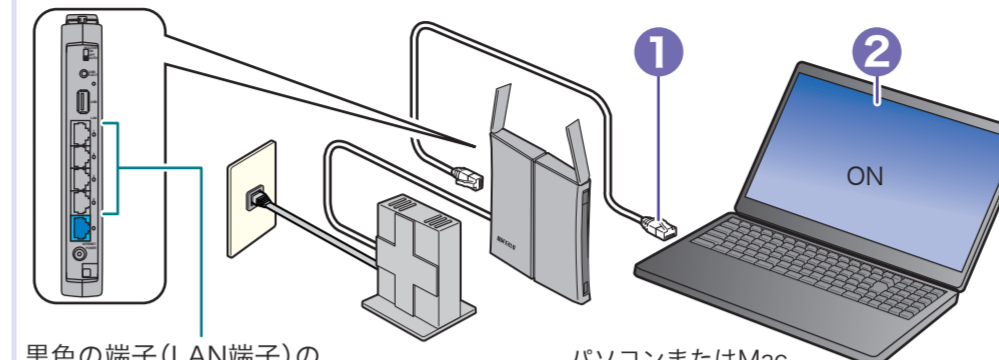

黒色の端子(LAN端子)のいずれかに差し込む

- 上記の図を参照して、パソコンまたはMacと本製品にLANケーブルを差し込みます。

- パソコンまたはMacの電源をオンにします。

- Webブラウザ(Windowsの場合はInternet Explorer、Macの場合はSafari)を開いて、ホームページにアクセスします。

- ホームページが表示されたら設定は完了です。



「Internet回線判別中」画面が表示された場合は、続けて以下の手順を行ってください。

「Internet回線判別中」画面が表示された場合

- 「[Internet側の確認を行う]」をクリックします。



- Windowsの場合は、ユーザー名に「admin」(小文字)、パスワードに「password」(小文字)を入力して、「OK」をクリックします。

Macの場合は、名前に「admin」(小文字)、パスワードに「password」を入力して、「ログイン」をクリックします。

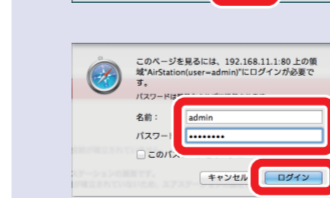
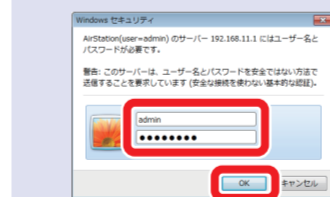

- プロバイダーの資料(プロバイダー登録通知書)にしたがって各項目を入力し、「進む」をクリックします。



接続先ユーザー名:
プロバイダーより送付された資料・ハガキに記載されています。プロバイダーによって名称が異なります。
例) 接続ID、ログインアカウント、認証ID など

接続先パスワード:
接続先ユーザー名に対するパスワードを2回入力します。

DNS(ネーム)サーバーアドレス:
プロバイダーより送付された資料・ハガキに記載がない場合は、入力は不要です。

フレッツ・スクウェア接続:
ブロードバンド映像サービス/IP電話サービス:
フレッツ回線で、該当するサービスをお使いの場合のみ設定を行ってください。

- 接続確認画面が表示され、インターネットに接続できるか確認が行われます。



- 「接続成功です」という画面が表示されたら、いったんWebブラウザ(Internet Explorer、Safari)を閉じます。



- もう一度Webブラウザ(Internet Explorer、Safari)を開きます。

- ホームページが表示されます。



以上で設定はすべて完了です。