



# ハードディスクドライブ ~簡単接続ガイド~ はじめにお読みください

※パッケージ内容は、本製品を梱包している箱に記載されています。万一、不足しているものがありましたら、お買い求め販売店までご連絡ください。

## WindowsXP/2000/Me をお使いの方

### 1 本製品の置きかたに応じて次の作業を行います。

本製品は次の図の向きで設置してください。

#### 縦置きの場合

図のように、アクセスランプが下になる向きで設置します。

アクセスランプ

※底面の四隅にあるゴム足には、保護シートが貼り付けられている場合があります。保護シートをはがしてからお使いください。

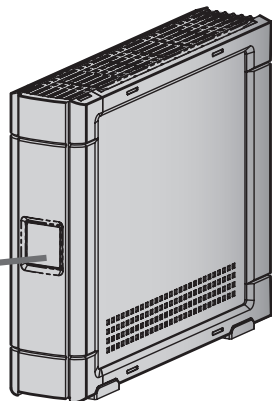

#### 横置きの場合

アクセスランプ

アクセスランプが左になる向きで設置し、底面の四隅にゴム足を貼り付けます。

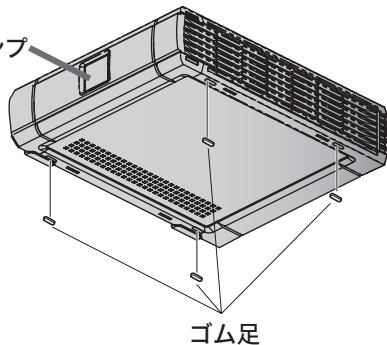

ゴム足

**注意** 本製品を積み重ねて使用するときは、必ず別売のオプションファン「OP-FAN」を取り付けてください。

故障およびデータの消失の原因となります。

本製品に物を立てかけないでください。

転倒して故障する恐れがあります。

本製品の上や周りに物を置かないでください。

熱がこもると故障の原因となります。

本製品は筐体を利用して内部からの熱を放熱しています。筐体表面が熱くなりますが異常ではありません。

### 2 パソコンに接続している周辺機器（本製品を除く）の電源スイッチをすべて ON にします。その後、パソコン本体の電源スイッチを ON にします。

### 3 本製品の電源を ON にし、パソコンに接続します。

4 パソコンにUSBケーブルを接続します。

2 本製品の電源を ON にします。

3 本製品にUSBケーブルを接続します。

1 電源ケーブルをコンセントに接続します。

USBケーブル (付属品)

### 4 本製品が正常に動作しているか確認します。

#### WindowsXPの場合

[スタート]-[マイ コンピュータ]の順にクリックします。マイ コンピュータの「ハードディスクドライブ」にアイコン(  (製品名))が追加されていることを確認してください。追加されていれば、正常に動作しています。

#### Windows2000/Meの場合

デスクトップの[マイ コンピュータ]をダブルクリックします。マイ コンピュータにアイコン(  (製品名))が追加されていることを確認してください。追加されていれば、正常に動作しています。

以上で本製品のセットアップは完了です。本製品はFAT32形式でフォーマットされていますので、そのままお使いいただけます。

## MacOS Xをお使いの方

「WindowsXP/2000/Meをお使いの方」の手順で本製品を接続してください。本製品を接続すると、「セットしたディスクにMac OS Xで読み込めないボリュームが含まれています」という内容の警告メッセージ(日本語と英語、または日本語のみ)が表示されることがあります。日本語のメッセージでは[続ける]、英語のメッセージでは[OK]をクリックしてください。

メッセージが消えたら、Mac OSを再起動します。

Mac OS X 10.0.4以降の場合は、再起動後に必ず本製品を初期化してください。初期化の方法は、電子マニュアル(PDFファイル)を参照してください。マニュアルの読み方については、次ページに記載しています。

初期化が完了したら、デスクトップに本製品のアイコン  が表示されていることを確認してください。表示されていれば、正常に動作しています。

## MacOS 9.0.4 ~ 9.2.2をお使いの方

「WindowsXP/2000/Meをお使いの方」の手順で本製品を接続してください。

本製品を接続したら、デスクトップに  アイコンが追加されていることを確認してください。追加されていれば、正常に動作しています。

本製品取り付け後にMacOS拡張フォーマットで初期化することをおすすめします。そのままご使用になった場合、ファイル名に2バイトコード文字(全角文字)を使用するとパソコンが停止したり、ファイルが正常にコピーできないことがあります。

初期化の方法は、電子マニュアル(PDFファイル)を参照してください。マニュアルの読み方については、次ページに記載しています。

## Windows98/98 Second Editionをお使いの方

次ページを参照してください。

**メモ** ● 本製品が正常に認識されない場合は、以下のことを確認してください。

- 本製品の電源はONになっているか。
- 接続ケーブルや電源ケーブルは正しく接続されているか。
- 本製品をパソコンから取り外すときは、電子マニュアルの「使いかた」に記載の手順で行ってください。
- Windowsをお使いの場合、ユーティリティCDをパソコンにセットすると電子マニュアル(マニュアル[製品名].pdf、付属ソフトの概要.pdf、BUFFALOハードディスクQ&A)がデスクトップにコピーされます。本紙とあわせてお読みください。

# Windows98/98 Second Edition を お使いの方

Windows98/98 Second Editionをお使いの場合は、セットアップに必要な作業を案内するプログラム「簡単セットアップ」に従ってセットアップします。以下の手順でセットアップしてください。

## ▲注意 USBケーブルはまだ接続しないでください。

USB ケーブルは、手順5で接続します。

※「次の新しいドライバを検索しています：USB-SATA Bridge (以下略)」が表示されたときは、[キャンセル] をクリックして作業を続けてください。

※画面の色数は [High Color(16ビット)] 以上に設定しておいてください。256色以下では、「簡単セットアップ」の画面が正しく表示されません。

- 1 P1「WindowsXP/2000/Meをお使いの方」の手順1を参照して、本製品を設置します。
- 2 パソコンに接続している周辺機器（本製品を除く）の電源スイッチをすべてONにします。その後、パソコン本体の電源スイッチをONにします。
- 3 起動中のアプリケーションを全て終了します。
- 4 付属のユーティリティCDをパソコンにセットします。
  - ❑❖❑ パソコンにCD-ROMドライブがない場合は、弊社ホームページ (buffalo.jp) からセットアップ用ユーティリティをダウンロードできます。
  - ・ユーティリティCDをパソコンにセットすると、電子マニュアル (マニュアル [ (製品名) ] .pdf、付属ソフトの概要.pdf、BUFFALOハードディスクQ&A) がデスクトップにコピーされます。

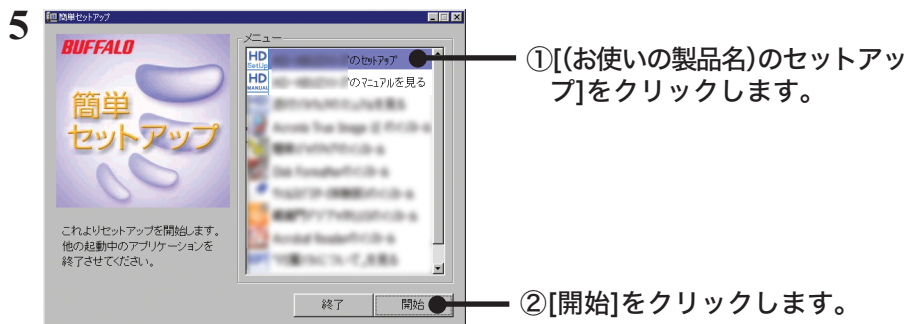

※画面はお使いの製品によって異なります。

❑❖❑ 上の画面が表示されないときは、[スタート]-[ファイル名を指定して実行]を選択し、[名前]にD:¥EASYSETUP.EXEと入力して[OK]をクリックしてください（下線部はCD-ROMのドライブ名を入力します）。

以降は画面の指示に従ってセットアップしてください。

- ❑❖❑ パソコンのコネクタに空きがないときは、使用していない機器を取り外してください。簡単セットアップを起動した後は、付属のユーティリティCDを入れたCD-ROMドライブ(外付け)も取り外せません(取り外しても簡単セットアップは動作します)。
- ・「次の新しいドライバを検索しています(以下略)」というメッセージが表示されたときは、[キャンセル] をクリックして作業を続けてください。再起動後に、自動的にドライバがインストールされます。

セットアップが完了したら、デスクトップの[マイ コンピュータ]をダブルクリックします。マイ コンピュータにアイコン( (製品名) )が追加されていることを確認してください。追加されていれば、正常に動作しています。本製品は、FAT32形式でフォーマットされていますので、そのままお使いいただけます。

アイコンが追加されていない場合は、以下のことを確認してください。また、再度「簡単セットアップ」を行ってください。

- ・本製品の電源はONになっているか。
- ・接続ケーブルや電源ケーブルは正しく接続されているか。

▲注意 本製品をパソコンから取り外すときは、電子マニュアルの「使いかた」に記載の手順で行ってください。

## ご注意

パソコンを起動・再起動するときはユーティリティCDをパソコンから取り出してください。ユーティリティCDをセットしたまま、パソコンを起動・再起動すると、Windowsが起動する前に付属ソフトが起動することがあります。

## 付属ソフトについて (Windowsのみ)

本製品にはWindows用の便利なソフトが付属しています。ソフトの詳細は「付属ソフトの概要/お問合せ」を参照してください。「付属ソフトの概要/お問合せ」は、「電子マニュアルの読みかた」の手順で表示できます。ソフトによってはインストール時にプロダクトキーが必要となります。プロダクトキーは、ユーティリティCDに記載されていますので、ソフトのインストールを行う前に以下のスペースに記載してください。

### プロダクトキー記入欄

ユーティリティCDに記載されているプロダクトキーをここに書き写してください。

## 電子マニュアルの読みかた

ユーティリティCDには、電子マニュアルが収録されています。必ずお読みください。

※画面上で見つらいときは、紙に印刷してお読みください。

### Windows

❑❖❑ ユーティリティCDをパソコンにセットするとデスクトップに電子マニュアル (マニュアル [ (製品名) ] .pdf、付属ソフトの概要.pdf、BUFFALOハードディスクQ&A) がコピーされます。コピーされたファイルをダブルクリックすることでもマニュアルを表示できます。

- 1 ユーティリティCDをパソコンにセットします。簡単セットアップが起動します。簡単セットアップが起動しない場合は、ユーティリティCD内の「EASYSETUP.EXE」をダブルクリックしてください。
- 2 表示したいマニュアルを選択し、[開始]をクリックします。マニュアルが画面に表示されます。

※マニュアルを読むには、Acrobat ReaderまたはAdobe Readerがパソコンにインストールしてある必要があります。Acrobat Readerは、簡単セットアップからインストールできます。

※ Acrobat ReaderまたはAdobe Readerの使いかたは、ヘルプを参照してください。

### MacOS

ユーティリティCD内の「Mac」フォルダにある「manual.pdf」を参照してください。

※マニュアルを読むには、Acrobat ReaderまたはAdobe Readerがパソコンにインストールしてある必要があります。Acrobat Readerは、以下の手順でインストールできます。

- ①ユーティリティCDの「Mac」フォルダにある「Acrobat.hqx」を展開します。
- ②展開した場所に作成される「Acrobat Reader Installer」をダブルクリックしてインストールします。

※ Acrobat ReaderまたはAdobe Readerの使いかたは、ヘルプを参照してください。

## パッケージ内容について

本製品のパッケージ内容は、本製品を梱包している箱に記載されています。万一、不足しているものがありましたら、お買い求めの販売店までご連絡ください。

※本製品を梱包している箱には、保証書と本製品の修理についての条件を定めた約款が印刷されています。本製品の修理をご依頼いただく場合に必要となりますので、大切に保管してください。

※別紙で追加情報が記載されているときは、必ず参照してください。

## 仕様について

本製品の製品情報や対応機種については、カタログまたはインターネットホームページ (buffalo.jp) を参照してください。



インターネットに接続できない場合は、電子マニュアルをご覧ください。電子マニュアルは、「電子マニュアルの読みかた」に記載の方法で表示できます。

# 安全にお使いいただくために 必ずお守りください



お客様や他の人々への危害や損害を未然に防ぎ、本製品を安全にお使いいただくために守っていただきたい事項を記載しました。正しく使用するために、必ずお読みになり内容をよく理解された上で、お使いください。なお、本書には弊社製品だけでなく、弊社製品を組み込んだパソコンシステム運用全般に関する注意事項も記載されています。パソコンの故障/トラブルや、いかなるデータの消失・破損または、取り扱いを誤ったために生じた本製品の故障/トラブルは、弊社の保証対象には含まれません。あらかじめご了承ください。

## 本書に使われている表示と絵記号の意味

### 警告表示の意味

 <b>警告</b>	絶対に行ってはいけないことを記載しています。この表示の指示を守らないと、使用者が死亡または重傷を負う可能性が想定される内容を示しています。
 <b>注意</b>	この表示の注意事項を守らないと、使用者がけがをしたり、物的損害の発生が想定される内容を示しています。

### 絵記号の意味

	△は、警告・注意を促す記号です。△の近くに具体的な警告内容(例：△感電注意)が描かれています。
	○に斜線は、してはいけない事項(禁止事項)を示す記号です。○の中や近くに、具体的な禁止事項が描かれています。(例：⊘分解禁止)
	●は、しなければならない行為を示す記号です。●の近くに、具体的な指示内容(例：●電源プラグをコンセントから抜く)が描かれています。

## 警告

 **禁止** 電源コードを傷つけたり、加工、加熱、修復しないでください。火災になったり、感電する恐れがあり、本製品の故障の原因ともなります。

- ・設置時に、電源コードを壁やラック(棚)などの間にはさみ込んだりしないでください。
- ・重いものをのせたり、引っ張ったりしないでください。
- ・熱器具を近付けたり、加熱したりしないでください。
- ・電源コードを抜くときは、必ずプラグを持って抜いてください。
- ・極端に折り曲げないでください。
- ・電源コードを接続したまま、機器を移動しないでください。

万一、電源コードが傷んだら、弊社サポートセンターまたは、お買い上げの販売店にご相談ください。

 **強制** ACアダプタや電源ケーブルや接続ケーブルは、必ず付属品(または指定品)をご使用ください。

付属品(または指定品)以外をご使用になると、電圧や端子の極性が異なることがあります。この場合、発煙や発火の恐れがあります。本製品の故障の原因ともなります。

 **水場での使用禁止** 風呂場など、水分や湿気の多い場所では、本製品を使用しないでください。火災になったり、感電する恐れがあります。

 **禁止** 濡れた手で本製品に触れないでください。

パソコンおよび周辺機器の電源プラグがコンセントに接続されているときは、感電の原因となります。また、コンセントに接続されていなくても故障の原因となります。

 **強制** 小さなお子様が電気製品を使用する場合には、本製品の取り扱い方法を理解した大人の監視、指導のもとで行うようにしてください。

 **強制** 電気製品の内部やケーブル、コネクタ類に小さなお子様の手が届かないように機器を配置してください。

さわってけがをする恐れがあります。

 **強制** 接続ケーブルは必ず本製品付属のものをご使用ください。

本製品付属以外の接続ケーブルをご使用になると、電圧や端子の極性が異なることがあるため、発煙、発火の恐れがあります。本製品の故障の原因ともなります。

 **禁止** 本製品は筐体を利用して内部からの熱を放熱しています。筐体表面が熱くなりますが異常ではありません。熱がこもると故障の原因となりますので、次の事項は行わないでください。

- ・本製品の上や周りに放熱を妨げるような物を置かないでください。
- ・本製品に布などをかぶせないでください。

本製品を積み重ねて使用するときには、必ず別売のオプションファン「OP-FAN」を取り付けてください。

 **強制** 本製品の使用中および使用直後は筐体表面が熱くなっています。本製品に触れるときは電源スイッチをOFFにした後、30分以上たってから作業をおすすめします。

## 警告

 **禁止** パソコンの使用直後は、パソコン内部の部品に手を触れないでください。特にCPUやVGAチップが高温になっており、手を触れるとやけどをする恐れがあります。パソコンの電源スイッチをOFFにした後、30分以上たってから作業をおすすめします。

 **強制** 本製品を取り付け、使用する際は、必ずパソコンメーカーおよび周辺機器メーカーが提示する警告・注意指示に従ってください。

 **電源プラグを抜く** パソコンに内蔵する製品の取り付け/取り外しをするときは、パソコンおよび周辺機器の電源スイッチをOFFにし、コンセントから電源プラグを抜いてください。

電源プラグがコンセントに接続されたまま、取り付け/取り外しを行うと、感電および故障の原因となります。

 **電源プラグを抜く** 本製品に液体をかけたり、異物を内部に入れたりしないでください。液体や異物が内部に入ったら、パソコンおよび周辺機器の電源スイッチをOFFにし、コンセントから電源プラグを抜いてください。

そのまま使用を続けると、ショートして火災になったり、感電する恐れがあります。弊社サポートセンターまたはお買い求め販売店にご相談ください。

 **分解禁止** 本製品の分解や改造や修理を自分でしないでください。

火災・感電・故障の恐れがあります。また、本製品のシールやカバーを取り外した場合、修理をお断りすることがあります。

 **電源プラグを抜く** 煙が出たり変な臭いや音がしたら、パソコン及び周辺機器のスイッチOFFにし、コンセントから電源プラグを抜いてください。

そのまま使用を続けると、ショートして火災になったり、感電する恐れがあります。弊社サポートセンターまたは、お買い求め販売店にご相談ください。

 **電源プラグを抜く** 本製品を落としたり、強い衝撃を与えたりしないでください。与えてしまった場合は、すぐに電源スイッチをOFFにし、コンセントから電源プラグを抜いてください。

本製品は精密機械です。衝撃を与えないように慎重に取り扱ってください。衝撃は本製品の故障の原因となります。

 **強制** 電源プラグは、コンセントに完全に差し込んでください。差し込みが不完全のまま使用すると、ショートや発熱の原因となり、火災や感電の恐れがあります。

 **禁止** AC100V(50/60Hz)以外のコンセントには絶対に電源プラグを差し込まないでください。

海外などで異なる電圧で使用するとショートしたり、発煙や火災の恐れがあります。

## 注意

 **強制** パソコンおよび周辺機器の取扱いは、各マニュアルをよく読んで、各メーカーが定める手順に従ってください。

 **強制** 静電気による破損を防ぐため、本製品に触れる前に、身近な金属(ドアノブやアルミサッシなど)に手を触れて、身体の静電気を取り除くようにしてください。

人体からの静電気は、本製品を破損、またはデータを消失・破損させる恐れがあります。

 **強制** 本製品の取り付け/取り外しや、ソフトウェアをインストールするときなど、お使いのパソコン環境を少しでも変更するときは、変更前に必ずパソコン内(ハードディスク等)のデータをすべてMOディスク、フロッピーディスク等にバックアップしてください。

誤った使い方をしたり、故障などが発生してデータが消失、破損したときなど、バックアップがあれば被害を最小限に抑えることができます。バックアップの作成を怠ったために、データを消失、破損した場合、弊社はその責任を負いかねますのであらかじめご了承ください。

 **強制** ハードディスク内のデータは、必ず他のメディア(フロッピーディスク、MOディスク等)にバックアップしてください。

とくに、修復・再現できない重要なデータは、オリジナルの更新前・更新後と、常に二重のバックアップを作成されることをおすすめします。次のような場合に、データが消失・破損する恐れがあります。

- ・誤った使い方をしたとき
- ・静電気や電氣的ノイズの影響を受けたとき
- ・故障、修理などのとき
- ・パソコンの電源スイッチをOFFにした直後に、すぐに電源スイッチをONにしたとき
- ・天災による被害を受けたとき

上記の場合に限らずバックアップの作成を怠ったために、データを消失、破損した場合、弊社はその責任を負いかねますのであらかじめご了承ください。

## 注意



強制

各接続コネクタのチリやほこり等は、取りのぞいてください。各接続コネクタには手を触れないでください。故障の原因となります。



禁止

本製品の上に物を置かないでください。傷がついたり、故障の原因となります。



禁止

通風口をふさいだり、他の機器と密着させないでください。故障の原因となります。



禁止

次の場所には設置しないでください。感電、火災の原因となったり、製品やパソコンに悪影響を及ぼすことがあります。

- ・強い磁界が発生するところ
- ・静電気が発生するところ
- ・温度、湿度がパソコンのマニュアルが定めた使用環境を超える、または結露するところ  
→故障の原因となります。
- ・振動が発生するところ  
→けが、故障、破損の原因となります。
- ・平らでないところ  
→転倒したり、落下して、けがや故障の原因となります。
- ・直射日光が当たるところ
- ・火気の周辺、または熱気のかもるところ  
→故障や変形の原因となります。
- ・漏電または漏水の危険があるところ  
→故障や感電の原因となります。



禁止

ハードディスク、MO、フロッピーディスクドライブなどのデータ格納用機器へのアクセス中は、パソコンや機器の電源をOFFにしたり、リセットしないでください。

データを消失・破損する恐れがあります。バックアップの作成を怠ったために、データを消失、破損した場合、弊社はその責任を負いかねますのであらかじめご了承ください。



禁止

アクセラランプが点灯/点滅している間は、電源スイッチをOFFにしたり、システムをリセットしたりしないでください。



禁止

アプリケーションソフトの動作中に電源スイッチをOFFにしたり、リセットしないでください。

データを消失・破損する恐れがあります。



強制

電源スイッチのON/OFFは少なくとも数秒の間隔をあけて行ってください。本製品の故障、データの消失、破損の恐れがあります。



禁止

シンナーやベンジン等の有機溶剤で本製品を拭かないでください。

本製品のよごれは、乾いたきれいな布で拭いてください。汚れがひどい場合は、きれいな布に中性洗剤を含ませ、かたくしぼってから拭きとってください。



強制

本製品を廃棄するときは、地方自治体の条例に従ってください。

条例の内容については、各地方自治体にお問い合わせください。

## 付属ソフトのサポートについて（Windowsをお使いの場合のみ）

付属ソフトについてのお問合せ先は「付属ソフトの概要/お問合せ」（PDFファイル）をご覧ください。「付属ソフトの概要/お問合せ」はユーティリティCDをパソコンにセットしたときにデスクトップにコピーされる「付属ソフトの概要.pdf」をダブルクリックすると表示されます。

※ 株式会社バッファローではお問合せを承っていないソフトもございます。あらかじめご了承ください。

## お問い合わせ・修理窓口

お問い合わせ、修理については、以下の順にてお願い致します。

**1 マニュアル、オンラインガイドにて設定内容・トラブルシューティングをご確認ください。**

**2 弊社ホームページにて最新Q&A情報、最新ドライバ・ファームウェアをご確認ください。**

インターネット

製品情報 buffalo.jp  
サポート情報 86886.jp (ハローバッファロー)

**3 上記で改善しない場合は、次の窓口にお問い合わせください。バッファローサポートセンター**

お問合せの際は、以下「必要な情報」③～⑦をあらかじめご確認ください。

電話でのお問い合わせ先

※電話番号のお掛け間違いがないようご注意ください。

【電話窓口】

東京第一センター 03-5781-7260 月～金 9:30～19:00 土 9:30～18:00  
東京第二センター 03-5365-3101 月～金 9:30～19:00 土 9:30～18:00  
IP電話 050-3101-0084 月～金 9:30～19:00 土 9:30～18:00

名古屋 052-619-1188 月～金（祝日除く）9:30～17:00

手紙でのお問い合わせ先

住所 〒457-8570 名古屋市南区豊田3-3-5

**4 修理は以下へご依頼ください。** ※修理に送られる際、弊社への事前連絡は不要です。  
**バッファロー修理センター**

保証書について 修理送付前に本製品添付の保証書記載の保証契約約款をよくお読み下さい。  
修理web予約 弊社ホームページより修理のweb予約、受付けた修理品の状況確認が可能です。  
<http://buffalo.jp/shuri/>

送付先住所 〒457-8570 愛知県名古屋南区豊田3-3-5

株式会社バッファロー修理センター受付宛

電話番号 052-698-7330 ※ご依頼の修理品に関するお問合せのみ承っております。

月～金（祝日を除く）9:30～12:00 13:00～17:00

送付いただく物 本製品、本製品付属品、保証書（原本）、修理票(\*)  
\*修理票は弊社ホームページよりダウンロード可能です。修理票を添付できない場合は、以下「必要な情報」に記載した資料を製品と一緒に送ってください。

【注意事項】

※発送は宅郵便等控えが残る方法にてお送りください。控えが残らない郵送は固くお断りします。

※修理依頼時の送料は、送り主様の負担とさせていただきます。なお、輸送中の事故においては、弊社は責任を負いかねます。輸送会社に保証していただくなどの措置をお取りください。

※ハードディスク、フラッシュメモリ等の記憶装置内のデータは保証できませんので、修理に送付される前に予めお客様にてバックアップをとっていただきますようお願いいたします。

※AirStation、BroadStation、LinkStation、TeraStationは、修理の際に出荷時の状態に戻す為、設定内容（接続ユーザ名/パスワード/無線暗号キー（WEP）等）を消去します。

修理完了後、再度設定が必要となりますので、ご送付前に必ず設定内容を控えてください。

※修理期間は、製品の到着後10日程度（弊社営業日数）を予定しております。

**5 ユーザ登録について**

弊社ホームページ (<https://online.buffalo.jp/>) でユーザ登録が可能です。

※ユーザ登録された方には、弊社製品に関する情報をお届けします。

## 必要な情報

- |                                 |  |
|---------------------------------|--|
| ①返送先（氏名・住所・電話番号(内線)・FAX番号)      | ⑤具体的な症状/エラーメッセージ                       |
| ②平日昼間の連絡先（氏名・住所・電話番号(内線)・FAX番号) | ⑥発生状況（初めから・ある日突然等）、発生頻度（必ず、時々、時間が経つと等） |
| ③バッファロー製品名                      | ⑦ご使用環境(パソコン機種名、OS(Windows XP等)、周辺機器)   |
| ④バッファロー製品のシリアルナンバー              | ⑧製品以外の添付品(ACアダプタ、ケーブルなど)               |

※受付時間や電話番号などは、変更されることがあります。最新の内容は、弊社ホームページでご確認ください。

※This product supports only Japanese language.

Technical and customer support is limited to Japan only.

This product supports Japanese language Operating Systems ONLY.

※ユーザー登録時、製品シリアルNo.の入力が必要となります。製品シリアルNo.は、製品本体にシールで貼り付けられていますので、パソコンに取り付ける前にご確認ください。



注意

## 本製品の紛失・盗難等には十分ご注意ください

本製品の紛失・盗難・横領・詐取等により、第三者に個人情報が漏えいする恐れがあります。個人情報が第三者に漏えいしたために損害が生じた場合、弊社はその責任を負いかねますのであらかじめご了承ください。

## ハードディスクの破棄・譲渡・交換・修理時の注意

「削除」や「フォーマット」したハードディスク上のデータは、完全には消去されていません。お客様が、廃棄・譲渡・交換・修理等を行う際に、ハードディスク上の重要なデータが流出するというトラブルを回避するためには、ハードディスクに記録された全データを、お客様の責任において消去することが非常に重要となります。

万一、お客様の個人データが漏洩しトラブルが発生したとしても、弊社はその責任を負いかねますのであらかじめご了承ください。

付属のAcronis DriveCleanserを使用してデータを完全に消去するか、専門業者に完全消去作業を依頼することをおすすめします。

詳しくは、<http://buffalo.melcoinc.co.jp/support/s/hddata.html> をご覧ください。

※ソフトウェアを削除することなくハードディスクやパソコンを譲渡すると、ソフトウェアライセンス使用許諾契約違反になることがありますので、ご注意ください。

■本書の著作権は弊社に帰属します。本書の一部または全部を弊社に無断で転載、複製、改変などを行うことは禁じられています。

■BUFFALO™は株式会社バッファローの商標です。本書に記載されている他社製品名は、一般に各社の商標または登録商標です。本書では™、®、©などのマークは記載していません。

■本書に記載された仕様、デザイン、その他の内容については、改良のため予告なしに変更される場合があります。現に購入された製品とは一部異なることがあります。

■本書の内容に関しては万全を期して作成していますが、万一ご不審な点や誤り、記載漏れなどありましたら、お買い求めになった販売店または弊社サポートセンターまでご連絡ください。

■本製品は一般的なオフィスのOA機器としてお使いください。万一、一般OA機器以外として使用されたことにより損害が発生した場合、弊社はいかなる責任も負いかねますので、あらかじめご了承ください。

・医療機器や人命に直接的または間接的に関わるシステムなど、高い安全性が要求される用途には使用しないでください。

・一般OA機器よりも高い信頼性が要求される機器や電算機システムなどの用途に使用するときは、ご使用になるシステムの安全設計や故障に対する適切な処置を万全におこなってください。

■本製品は日本国内でのみ使用されることを前提に設計、製造されています。日本国外では使用しないでください。また弊社は、本製品に関して日本国外での保守または技術サポートを行っておりません。

■本製品のうち、外国為替および外国貿易管理法の規定により戦略物資等(または役務)に該当するものについては、日本国外への輸出に際して、日本国政府の輸出許可(または役務取引許可)が必要です。

■本製品の使用に際しては、本書に記載した使用方法に沿ってご使用ください。特に、注意事項として記載された取扱方法に違反する使用はお止めください。

■弊社は、製品の故障に関して一定の条件下で修理を保証しますが、記載されたデータが消失・破損した場合については、保証しておりません。本製品がハードディスク等の記憶装置の場合または記憶装置に接続して使用するものである場合は、本書に記載された注意事項を遵守してください。また、必要なデータはバックアップを作成してください。お客様が、本書の注意事項に違反し、またはバックアップの作成を怠ったために、データを消失・破棄に伴う損害が発生した場合であっても、弊社はその責任を負いかねますのであらかじめご了承ください。

■本製品に起因する債務不履行または不法行為に基づく損害賠償責任は、弊社に故意または重大な過失があった場合を除き、本製品の購入代金と同額を上限といたします。

■本製品に隠れた瑕疵があった場合、無償にて当該瑕疵を修補し、または瑕疵のない同一製品または同等品に交換致しますが、当該瑕疵に基づく損害賠償の責に任じません。