

# 外付ハードディスク マニュアル

# はじめにお読みください

このたびは、本製品をご利用いただき、誠にありがとうございます。本製品を正しく使用するために、はじめにこのマニュアルをお読みください。お読みになった後は、大切に保管してください。

## パッケージ内容

万が一、不足しているものがありましたら、お買い求めの販売店にご連絡ください。なお、製品形状はイラストと異なる場合があります。

- ハードディスク (本製品) .....1台

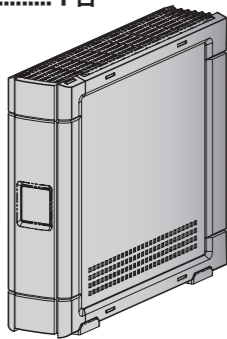

- USBケーブル.....1本
  - ユーティリティCD (CD-ROM) .....1枚
  - ☑はじめにお読みください (本紙) .....1枚
  - SecureLock +Guradで暗号化しよう.....1枚
  - 横置き用ゴム足.....4個
- 本紙と同じ袋に入っています。紛失しないようにご注意ください。

### メモ

IEEE1394&USB接続製品をお買い求め頂いた方へ  
IEEE1394とUSBのどちらでも接続できる製品では、上記に加えIEEE1394ケーブル(6ピン⇄4ピン)が付属しています。

※本製品を梱包している箱には、保証書と本製品の修理についての条件を定めた約款が印刷されています。本製品の修理をご依頼頂く場合に必要となりますので、大切に保管してください。

※別紙で追加情報が添付されている場合は、必ず参照してください。

## セットアップ

以下の手順で、セットアップを行ってください。

### ステップ1 設置する

以下のように本製品を設定してください。

#### ■縦置きの場合

図のように、アクセスランプが下になる向きで設置します。  
※底面の四隅にあるゴム足には、保護シートが貼り付けられている場合があります。保護シートをはがしてからお使いください。

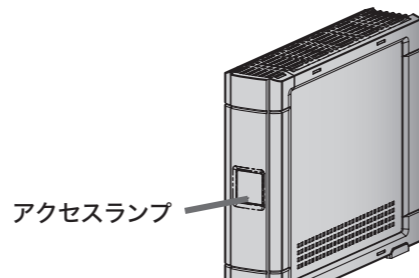

アクセスランプ

#### ■横置きの場合

アクセスランプが左になる向きで設置し、底面の四隅にゴム足を貼り付けます。

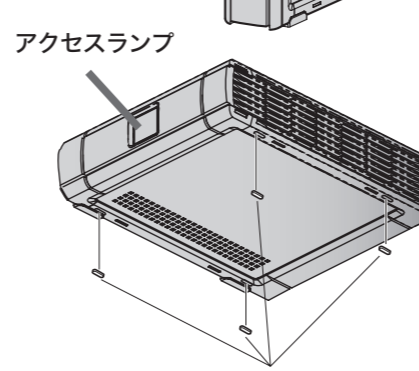

ゴム足

**▲注意** 本製品を積み重ねて使用するときは、必ず別売のオプションファン「OP-FAN」を取り付けてください。故障およびデータの消失の原因となります。

本製品に物を立てかけないでください。転倒して故障する恐れがあります。

本製品の上や周りに物を置かないでください。熱がこもると故障の原因となります。

本製品は筐体を利用して内部からの熱を放熱しています。筐体表面が熱くなりますが異常ではありません。

WindowsXP/2000/Me/  
Server 2003や  
Macintoshをお使いの方

Windows98SE/98を  
お使いの方

### ステップ2 パソコンに接続する

本製品をパソコンに接続します。

#### 注意

お買い求めいただいた製品によって接続できるインターフェース (USB、IEEE1394) が異なります。

4 パソコンにUSBケーブル (またはIEEE1394ケーブル) を接続します。

※イラストは、USBで接続する場合の例です。製品形状は、お買い求めいただいた製品によって異なります。

2 本製品の電源をONにします。

3 本製品にUSBケーブル (またはIEEE1394ケーブル) を接続します。

1 電源ケーブルをコンセントに接続します。

USBケーブル (またはIEEE1394ケーブル) (付属品)

#### 重要

##### Mac OS Xをお使いの方へ

本製品を接続すると「セットしたディスクにMac OS Xで読み込めないボリュームが含まれています」という内容の警告メッセージ (日本語と英語、または日本語のみ) が表示されることがあります。日本語のメッセージでは [続ける]、英語のメッセージでは [OK] をクリックしてください。

メッセージが消えたら、Mac OSを再起動します。再起動後、必ず本製品をMac OS拡張形式で初期化してください。初期化の方法は、「画面で見るマニュアル」(裏面参照) を参照してください。

##### Windows Server 2003をお使いの方へ

本製品を接続したら、必ずフォーマットしてください。フォーマットしないと、本製品を使用できません。フォーマットの方法は、「画面で見るマニュアル」(裏面参照) を参照してください。

## 補足 Windows98SE/98でのセットアップ

Windows98SE/98をお使いの場合、ドライバのインストールが必要です。以下の手順で、ドライバをインストールしてください。

#### 重要

■本製品はまだ接続しないでください。

本製品は、4 で接続します。  
※「次の新しいドライバを検索しています (以下略)」が表示されたときは、[キャンセル] をクリックして作業を続けてください。

■Windows98 (Second Editionを除く)をお使いの場合は、USBで接続してください。

Windows98 (Second Editionを除く)をお使いの場合、本製品がIEEE1394対応機器であってもIEEE1394で接続できません。

※画面の色数は [High Color(16ビット)] 以上に設定しておいてください。256色以下では、「簡単セットアップ」の画面が正しく表示されません。

1 パソコンに接続している周辺機器 (本製品を除く) の電源スイッチをすべてONにします。その後、パソコン本体の電源スイッチをONにします。

2 起動中のアプリケーションを全て終了します。

3 付属のユーティリティCDをパソコンにセットします。簡単セットアップ (4) の画面が起動します。簡単セットアップが起動しない場合は、ユーティリティCD内の「EasySetup.exe」をダブルクリックしてください。

#### メモ

- パソコンにCD-ROMドライブがない場合は、弊社ホームページ (buffalo.jp) からセットアップ用ユーティリティをダウンロードできます。
- ユーティリティCDをパソコンにセットすると、画面で見るマニュアル (PDFファイル) がデスクトップにコピーされます。

### ステップ3 正しく動作しているか確認する

本製品が正常に動作しているか確認します。以下の手順で、本製品が正常に動作しているか確認してください。

#### ■WindowsXP/Server 2003

[スタート]-[マイ コンピュータ]の順にクリックします。マイ コンピュータの「ハードディスクドライブ」にアイコン ( (製品名) ) が追加されていることを確認してください。追加されていれば、正常に動作しています。

#### ■Windows2000/Me

デスクトップの[マイ コンピュータ]をダブルクリックします。マイ コンピュータにアイコン ( (製品名) ) が追加されていることを確認してください。追加されていれば、正常に動作しています。

#### ■Macintosh

デスクトップに本製品のアイコン ( (製品名) ) が追加されていることを確認してください。追加されていれば、正常に動作しています。

#### 重要

##### WindowsXP/2000をお使いの方へ

本製品をNTFS形式でフォーマットすることをお勧めします。本製品は、FAT32形式でフォーマットされているのでそのままお使いになれますが、4GB以上のファイルを保存することができません。右に記載の「DVD作成やキャプチャを行う方へ (WindowsXP/2000のみ)」の手順で本製品をNTFS形式でフォーマットすれば、4GB以上のファイルも保存できるようになります。

##### Mac OS 9をお使いの方へ

MacOS拡張形式で初期化することをお勧めします。そのままご使用になった場合、ファイル名に2バイトコード文字(全角文字)を使用するとパソコンが停止したり、ファイルが正常にコピーできないことがあります。初期化の方法は、「画面で見るマニュアル」(裏面参照) を参照してください。

以上で本製品のセットアップは完了です。

### 4

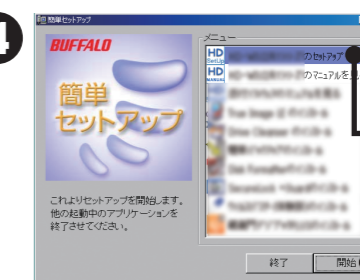

※画面は、お使いの製品によって異なります。

① [(製品名) のセットアップ] をクリックします。

② [開始] をクリックします。

以降は、画面の指示に従ってセットアップしてください。

#### メモ

- パソコンのコネクタに空きがないときは、使用していない機器を取り外してください。簡単セットアップを起動した後は、付属のユーティリティCDを入れたCD-ROMドライブ (外付け) も取り外せません (取り外しても簡単セットアップは動作します)。
- 「次の新しいドライバを検索しています (以下略)」というメッセージが表示されたときは、[キャンセル] をクリックして作業を続行してください。再起動後に、自動的にドライバがインストールされます。
- 「コピーするファイルよりも新しいファイルがコンピュータに存在します。既存のファイルを使いますか?」と表示された場合は、[はい] をクリックします。

5 デスクトップの[マイコンピュータ]をダブルクリックし、アイコン ( (製品名) ) が追加されていることを確認します。追加されていれば、正常に動作しています。本製品はFAT32形式でフォーマットされていますので、そのままお使いいただけます。

以上で本製品のセットアップは完了です。

### DVD作成やキャプチャを行う方へ (WindowsXP/2000のみ)

WindowsXP/2000をお使いの場合、NTFS形式でフォーマットすることをお勧めします。本製品はFAT32形式でフォーマットされていますので、そのままお使いになることもできますが、4GB以上のファイルを保存できません。NTFS形式でフォーマットすると、4GB以上のファイルも保存できるようになります。

※フォーマットすると、本製品に保存されたデータは消去されます。

※以下はWindowsXPの画面を使って説明しています。お使いのOSによって画面が異なることがあります。

1 マイコンピュータにある本製品のアイコンを右クリックし、フォーマットを選択します。

2 ファイルシステムに「NTFS」を選択します。

2 「クイックフォーマット」にチェックマーク (✓) を付けます。

3 「開始」をクリックします。

3 「OK」をクリックします。

4 「フォーマットが完了しました。」と表されたら、[OK]をクリックします。

以上でフォーマットは完了です。

## 付属ソフトについて (WindowsXP/2000/Me/98SE/98のみ)

本製品には、Windows用の便利なソフトが付属しています。ソフトの詳細は、画面で見るマニュアル「付属ソフトの概要/お問合せ」を参照してください。「付属ソフトの概要/お問合せ」は、「画面で見るマニュアルについて」の手順で表示できます。ソフトによっては、インストール時にプロダクトキーが必要となります。プロダクトキーは、ユーティリティCDに記載されていますので、ソフトのインストールを行う前に以下のスペースに書き写してください。

### プロダクトキー記入欄

ユーティリティCDに記載されたプロダクトキーをここに書き写してください。

## 画面で見るマニュアルについて

画面で見るマニュアルには、本製品の取り外しかたやQ&Aなど、本紙に記載されていないことが記載されています。本紙とあわせて必ずお読みください。画面で見るマニュアルは、以下の手順で表示できます。

### ■Windows

画面で見るマニュアルは、以下の方法で表示できます。また、ユーティリティCDをパソコンにセットすると、「マニュアル[ (製品名) ].pdf」、「BUFFALOハードディスクQ&A」、「付属ソフトの概要.pdf」(WindowsXP/2000/Me/98SE/98のみ) が自動的にデスクトップにコピーされます。コピーが完了したら、表示したいマニュアルをダブルクリックして表示することもできます。

- ユーティリティCDをパソコンにセットします。
  - ※簡単セットアップが起動します。起動しないときは、ユーティリティCD内の「EasySetup.exe」をダブルクリックしてください。
- 表示したいマニュアルを選択し、**[開始]**をクリックします。
  - ※画面で見るマニュアル (PDFファイル) を読むには、Acrobat ReaderまたはAdobe Readerがインストールされている必要があります。Acrobat Readerは、簡単セットアップからインストールできます。
    - ※Acrobat ReaderまたはAdobe Readerの使いかたは、ヘルプを参照してください。
    - ※画面上で見つらいときは、紙に印刷してお読みください。

### ■Macintosh

ユーティリティCD内の[Mac]フォルダにある「manual.pdf」を参照してください。

- ※マニュアルを読むには、Acrobat ReaderまたはAdobe Readerがパソコンにインストールしてある必要があります。Acrobat Readerは、以下の手順でインストールできます。
  - ユーティリティCDの「Mac」フォルダにある「Acrobathqx」を展開します。
  - 展開した場所に作成される「Acrobat Reader Installer」をダブルクリックしてインストールします。
- ※Acrobat ReaderまたはAdobe Readerの使いかたは、ヘルプを参照してください。

## 本製品が認識されないときは

本製品が正常に認識されない場合は、以下のことを確認してください。

- 本製品の電源はONになっているか。
- USBケーブル (または、IEEE1394ケーブル) 、電源ケーブルは正しく接続されているか。
- Windows98SE/98をお使いの場合は、P2「補足 Windows98SE/98でのセットアップ」の手順を再度行ってください。

## ご注意

- 本製品をパソコンから取り外すときは、画面で見るマニュアルに記載の手順で行ってください。
- パソコンを起動・再起動するときはユーティリティCDをパソコンから取り出してください。ユーティリティCDをセットしたまま、パソコンを起動・再起動すると、OSが起動する前に付属ソフトが起動することがあります。
- Windowsをお使いの場合、ユーティリティCDをパソコンにセットすると画面で見るマニュアル「マニュアル [ (製品名) ].pdf」、「BUFFALOハードディスクQ&A」、「付属ソフトの概要.pdf」(WindowsXP/2000/Me/98SE/98のみ) がデスクトップにコピーされます。本紙とあわせてお読みください。



	<b>本製品の紛失・盗難等には十分ご注意ください</b>
<b>注意</b>	本製品の紛失・盗難・横領・詐欺等により、第三者に個人情報が漏えいする恐れがあります。個人情報が第三者に漏えいしたために損害が生じた場合、弊社はその責任を負いかねますのであらかじめご了承ください。









<b>ハードディスクの破棄・譲渡・交換・修理時の注意</b>
「削除」や「フォーマット」したハードディスク上のデータは、完全には消去されません。お客様が、廃棄・譲渡・交換・修理等を行う際に、ハードディスク上の重要なデータが流出するというトラブルを回避するためには、ハードディスクに記録された全データを、お客様の責任において消去することが非常に重要となります。万一、お客様の個人データが漏洩しトラブルが発生したとしても、弊社はその責任を負いかねますのであらかじめご了承ください。付属のAcronis DriveCleanserを使用してデータを完全に消去するか、専門業者に完全消去作業を依頼することをおすすめします。詳しくは、http://buffalo.jp/support_s/hddata.htmlをご覧ください。 <p>※ソフトウェアを削除することなくハードディスクやパソコンを譲渡すると、ソフトウェアライセンス使用許諾契約違反になることがありますので、ご注意ください。</p>













## 安全にお使いいただくために必ずお守りください





お客様や他の人々への危害や財産への損害を未然に防ぎ、本製品を安全にお使いいただくために守っていただきたい事項を記載しました。正しく使用するために、必ずお読みになり内容をよく理解された上で、お使いください。なお、本書には弊社製品だけでなく、弊社製品を組み込んだパソコンシステム運用全般に関する注意事項も記載されています。パソコンの故障/トラブルや、データの消失・破損または、取り扱いを誤ったために生じた本製品の故障/トラブルは、弊社の保証対象には含まれません。あらかじめご了承ください。

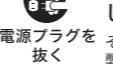

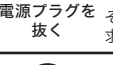





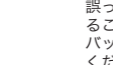

#### 使用している表示と絵記号の意味

	<b>警告</b>	絶対に行ってはいけないことを記載しています。この表示の注意事項を守らないと、使用者が死亡または、重傷を負う可能性が想定される内容を示しています。
	<b>注意</b>	この表示の注意事項を守らないと、使用者がけがをしたり、物的損害の発生が考えられる内容を示しています。

<b>絵記号の意味</b>	   の中や近くに具体的な指示事項が描かれています。
	<b>警告・注意を促す内容を示します。</b> (例:  ) 感電注意)
	<b>してはいけない事項 (禁止事項) を示します。</b> (例:  ) 分解禁止)
	<b>しなければならない行為を示します。</b> (例:  ) プラグをコンセントから抜く)

	<b>警告</b>	<b>本製品を取り付け、使用する際は、必ずパソコンメーカーおよび周辺機器メーカーが提示する警告や注意指示に従ってください。</b>
	<b>分解禁止</b>	<b>本製品の分解・改造・修理を自分でしないでください。</b> <p>火災・感電・故障の恐れがあります。また本製品のシールやカバーを取り外した場合、修理をお断りすることがあります。</p>
	<b>禁止</b>	<b>AC100V(50/60Hz)以外のコンセントには、絶対に電源プラグを差し込まないでください。</b> <p>海外などで異なる電圧で使用すると、ショートしたり、発煙、火災の恐れがあります。</p>
	<b>強制</b>	<b>電源プラグは、コンセントに完全に差し込んでください。</b> <p>差し込みが不完全なま使用すると、ショートや発熱の原因となり、火災や感電の恐れがあります。</p>
	<b>禁止</b>	<b>電源ケーブルを傷つけたり、加工、加熱、修復しないでください。</b> <ul style="list-style-type: none"><li>・設置時に、電源ケーブルを壁やラック (架) などの間にはさみ込んだりしないでください。</li> <li>・重いものをのせたり、引っ張ったりしないでください。</li> <li>・熱器具を近付けたり、加熱しないでください。</li> <li>・電源ケーブルを抜くときは、必ずプラグを持って抜いてください。</li> <li>・極端に折り曲げないでください。</li> <li>・電源ケーブルを接続したまま、機器を移動しないでください。</li></ul> <p>万一、電源ケーブルが傷んだら、弊社サポートセンターまたは、お買い上げの販売店にご相談ください。</p>
	<b>強制</b>	<b>電気製品の内部やケーブル、コネクタ類に小さなお子様の手が届かないように機器を配置してください。</b> <p>さわってけがをする恐れがあります。</p>
	<b>強制</b>	<b>小さなお子様が電気製品を使用する場合は、本製品の取り扱い方法を理解した大人の監視、指導のもとで行うようにしてください。</b>
	<b>禁止</b>	<b>濡れた手で本製品に触れないでください。</b> <p>電源ケーブルがコンセントに接続されているときは、感電の原因となります。また、コンセントに接続されていなくても、本製品の故障の原因となります。</p>
	<b>強制</b>	<b>煙が出たり変な臭いや音が出たら、すぐにパソコン及び周辺機器の電源スイッチをOFFにし、コンセントから電源プラグを抜いてください。</b> <p>そのまま使用を続けると、ショートして火災になったり、感電する恐れがあります。弊社サポートセンターまたは、お買い求めの販売店にご相談ください。</p>
	<b>水場での使用禁止</b>	<b>風呂場など、水分や湿気が多い場所では、本製品を使用しないでください。</b> <p>火災になったり、感電や故障の恐れがあります。</p>
	<b>電源プラグを抜く</b>	<b>本製品に液体をかけたり、異物を内部に入れたりしないでください。液体や異物が内部に入ってしまったら、すぐにコンセントから電源プラグを抜いてください。</b> <p>そのまま使用を続けると、ショートして火災になったり、感電する恐れがあります。弊社サポートセンターまたは、お買い求めの販売店にご相談ください。</p>
	<b>禁止</b>	<b>USBケーブル、IEEE1394ケーブルは、本製品付属のものまたは弊社製のものをご使用ください。</b> <p>本製品付属または弊社製以外のUSBケーブル、IEEE1394ケーブルをご使用になると、電圧の端子や極性が異なることがあるため、発煙、発火の恐れがあります。本製品の故障の原因ともなります。</p>
	<b>禁止</b>	<b>本製品は筐体を利用して内部からの熱を放熱しています。筐体表面が熱くなりますが異常ではありません。熱がこもると故障の原因となりますので、次の事項は行わないでください。</b> <ul style="list-style-type: none"><li>・本製品の上や周りに放熱を妨げるような物を置かないでください。</li> <li>・本製品に布などをかぶせないでください。</li></ul> <p>本製品を積み重ねて使用するときは、必ず別売のオプションファン「OP-FAN」を取り付けてください。</p>
	<b>強制</b>	<b>本製品の使用中および使用後は筐体表面が熱くなっています。本製品に触れるときは電源スイッチをOFFにした後、30分以上たってから作業をおすすめします。</b>

	<b>注意</b>	<b>ハードディスク、MO、フロッピーディスクドライブなどのデータ格納機器へのアクセス中は、パソコンや機器の電源をOFFにしたり、リセットしたりしないでください。</b> <p>データを消失、破損する恐れがあります。バックアップ作成を怠ったために、データを消失、破損した場合、弊社はその責任を負いかねますのであらかじめご了承ください。</p>
	<b>強制</b>	<b>静電気による破損を防ぐため、本製品に触れる前に、身近な金属 (ドアノブやアルミサッシなど) に手を触れて、身体の静電気を取り除いてください。</b> <p>人体などからの静電気は、本製品を破損、またはデータを消失、破損させるおそれがあります。</p>
	<b>禁止</b>	<b>本製品を落としたり、強い衝撃を与えたりしないでください。</b> <p>本製品は精密機器ですので、衝撃を与えないように慎重に取り扱ってください。本製品の故障の原因となります。</p>
	<b>禁止</b>	<b>次の場所には設置しないでください。感電、火災の原因となったり、製品やパソコンに悪影響を及ぼすことがあります。</b> <ul style="list-style-type: none"><li>・強い磁界、静電気が発生するところ</li> <li>・温度、湿度がパソコンのマニュアルが定めた使用環境を超える、または結露するところ</li> <li>・ほこりの多いところ</li> <li>・振動が発生するところ</li> <li>・平らでないところ</li> <li>・直射日光が当たるところ</li> <li>・火気の周辺、または熱気のかもるところ</li> <li>・漏電、漏水の危険があるところ</li></ul> <p>→故障の原因となります。 →けが、故障、破損の原因となります。 →転倒したり、落下して、けがや故障の原因となります。 →故障や変形の原因となります。 →故障や変形の原因となります。 →故障や感電の原因となります。</p>

	<b>強制</b>	<b>パソコンおよび周辺機器の取り扱い、各マニュアルをよく読んで、各メーカーの定める手順に従ってください。</b>
	<b>強制</b>	<b>本製品の取り付け、取り外しや、ソフトウェアをインストールするときなど、お使いのパソコン環境を少しでも変更するときは、変更前に必ずパソコン内 (ハードディスク等) のすべてのデータをMOディスク、フロッピーディスク等にバックアップしてください。</b> <p>誤った使い方をしたり、故障などが発生してデータが消失、破損したときなど、バックアップがあれば被害を最小限に抑えることができます。バックアップの作成を怠ったために、データを消失、破損した場合、弊社はその責任を負いかねますのであらかじめご了承ください。</p>
	<b>強制</b>	<b>各接続コネクタのチリやほこり等は、取りのぞいてください。また、各接続コネクタには手を触れないでください。</b> <p>故障の原因となります。</p>
	<b>禁止</b>	<b>本製品の上に物を置かないでください。</b> <p>傷がついたり、故障の原因となります。</p>
	<b>禁止</b>	<b>通風口をふさいだり、他の機器と密着させないでください。</b> <p>故障の原因となります。</p>
	<b>禁止</b>	<b>アクセスランプが点灯/点滅している間は、電源スイッチをOFFにしたり、システムをリセットしたりしないでください。</b>
	<b>禁止</b>	<b>ハードディスク上のデータは、必ず他のメディア (フロッピーディスク、MOディスク等) にバックアップしてください。</b> <p>とくに、修復、再現できない重要なデータは、オリジナルの更新前、更新後と、常に二重のバックアップを作成されることをおすすめします。次のような場合に、データが消失、破損する恐れがあります。 <ul style="list-style-type: none"><li>・誤った使い方をしたとき</li> <li>・パソコンの電源スイッチをOFFにした直後に、すぐに電源スイッチをONにしたとき</li> <li>・天災による被害を受けたとき</li></ul> 上記の場合に限らずバックアップの作成を怠ったために、データを消失、破損した場合、弊社はその責任を負いかねますのであらかじめご了承ください。</p>
	<b>強制</b>	<b>電源スイッチのON/OFFは、少なくとも数秒の間隔をあけて行ってください。</b> <p>本製品の故障、データの消失、破損の恐れがあります。</p>
	<b>禁止</b>	<b>シンナーやベンジン等の有機溶剤で、本製品を拭かないでください。</b> <p>本製品の汚れは、乾いたきれいな布で拭いてください。汚れがひどい場合は、きれいな布に中性洗剤を含ませ、かたくしぼってから拭き取ってください。</p>
	<b>禁止</b>	<b>本製品内部からの放熱により製品が少し熱くなりますが、異常ではありません。熱がこもると故障の原因となりますので、製品使用中は布などかぶせないようにしてください。</b>
	<b>強制</b>	<b>本製品を廃棄するときは、地方自治体の条例に従ってください。</b> <p>条例の内容については、各地方自治体にお問い合わせください。</p>

<b>付属ソフトのサポートについて (WindowsXP/2000/Me/98SE/98のみ)</b>
<p>付属ソフトについてのお問合せ先は「付属ソフトの概要/お問合せ」(PDFファイル)をご覧ください。「付属ソフトの概要/お問合せ」はユーティリティCDをパソコンにセットしたときにデスクトップにコピーされる「付属ソフトの概要.pdf」をダブルクリックすると表示されます。 <b>※ 株式会社バッファローではお問合せを承っていないソフトもございます。あらかじめご了承ください。</b></p>
<b>お問い合わせ・修理窓口・備品販売窓口</b>
<p>お問い合わせ・修理窓口・添付品の販売については、以下の順にご確認いただけますようお願い致します。<b>マニュアル (印刷物、添付 CD 等) の設定内容・困ったときは (Q&amp;A) をご確認ください。</b></p> <p>弊社ホームページにて<b>最新 Q&amp;A 情報、最新ドライバ・ファームウェア</b>をご確認ください。</p> <p><b>サポート情報 86886.jp</b> (ハローバッファロー) (http://www 不要)</p>

上記で改善しない場合は、**バッファローサポートセンター**へお問い合わせください。お問い合わせの際は、以下「必要な情報」③～⑦をあらかじめご確認ください。

<b>インターネット(Eメール)でのお問い合わせ先</b>	<b>※左記 URL から画面に従って進み、表示されるお問合せフォームより質問をお送りください。</b>
<b>Webサポート 86886.jp/mail/</b> (http://www不要)	
<b>電話でのお問い合わせ先</b> <b>※電話番号はお掛け間違いのないようにご注意ください。</b>	
<b>東京第1センター</b> <b>03-5781-7260</b> 月～土 9:30～19:00	<b>東京第2センター</b> <b>03-5365-3101</b> 日～日 9:30～19:00
<b>IP電話</b> <b>050-3101-0084</b> 月～土 9:30～19:00	<b>名古屋</b> <b>052-619-1188</b> 月～金 (祝日除く) 9:30～17:00
<small>*1 NTT 固定電話からは全国一律 11.34円/3分で利用可能。 (注) 営業日は、上記のほか年末年始、法定休日など休業する場合があります。</small>	
<b>手紙でのお問い合わせ先</b>	
<b>〒457-8570 名古屋市区豊田 3-3-5 (株)バッファロー サポートセンター宛</b>	

修理は以下の <b>バッファロー修理センター</b> までご依頼ください。 ※修理品送付の前に弊社へ連絡は不要です。	
保証書について 修理 web 予約	修理送付前には本製品添付の保証書記載の保証契約約款をよくお読み下さい。弊社ホームページより修理の web 予約、受け付けた修理品の状況確認が可能です。 <b>86886.jp/shuri/</b> (http://www 不要)
送付先住所	〒457-8570 愛知県名古屋市区豊田 3-3-5 株式会社バッファロー修理センター豊田
電話番号	<b>052-698-7330</b> ※ご依頼の修理品に関するお問合せのみ承っております。 月～金 (祝日を除く) 9:30～12:00 13:00～17:00
送付いただく物	本製品、本製品付属品、保証書 (原本)、修理依頼票 (*) *修理依頼票は弊社ホームページよりダウンロード可能です。修理依頼票を添付できない場合は、以下「必要な情報」に記載した資料を製品と一緒にお送りください。
<b>【注意事項】</b>	
※発送は宅配便等控えが残る方法にてお送りください。控えが残らない郵送は固くお断りします。	
※修理依頼時の送料は、送り主様の負担とさせていただきます。なお、輸送中の事故においては、弊社は責任を負いかねます。輸送会社に保証していただくなどの措置をお取りください。	
※ハードディスク、フラッシュメモリ等の記憶装置内のデータは保証できませんので、修理に送付される前に予めお客様にてバックアップをとっていただきますようお願いいたします。	
※AirStation、BroadStation、LinkStation、TeraStationは、修理の際に出荷時の状態に戻す為、設定内容(接続ユーザ名/パスワード/無線暗号キー(WEP)等)を消去しますので、ご送付前に必ず設定内容を控えてください。	
※修理期間は、製品の到着後 10 日程度 (弊社営業日数) を予定しております。	
※修理させていただいた製品の保証期間は、元の保証期間の終了日又は、修理完了日より3ヶ月間のいずれか長い方となります。	

製品の添付品販売(一部)、ダウンロード(ドライバ・ファームウェアなど)の代行サービス(有料)は下記のページをご覧ください。
<b>添付品の販売 (備品販売窓口)ページ 86886.jp/bihin/</b> (http://www 不要)

ユーザ登録はこちらのページ **86886.jp/user/** (http://www 不要)より登録いただけます。

<b>必要な情報</b>	
① 返送先 (氏名・住所・電話番号 (内線)・FAX番号)	⑥ 具体的な症状 / エラーメッセージ
② 平日昼間の連絡先 (氏名・住所・電話番号 (内線)・FAX番号)	⑦ 発生状況 (初めから・ある日突然等)、発生頻度 (必ず、時々、時間が経つと等)
③ バッファロー製品名	⑧ ご使用環境 (パソコン機種名、OS (Windows XP等)、周辺機器)
④ バッファロー製品のシリアルナンバー	⑨ 製品以外の添付品 (ACアダプタ、ケーブルなど)
※受付時間や電話番号などは、変更されることがあります。最新の情報は、弊社ホームページでご確認ください。	
※This product supports only Japanese language. Technical and customer support is limited to Japan only. This product supports Japanese language Operating Systems ONLY.	
弊社へご提供の個人情報は次の目的のみに使用し、お客様の同意なく第三者への開示は致しません。 *お問合せに関する連絡・製品向上のためのアンケート (サポートセンター)・添付品の販売業務 (備品販売窓口) ・製品返送/詳細症状の確認/見積確認/品質向上のための返送後の動作状況確認 (修理センター)	